

LORFLAM

Notice d'utilisation
LORFLAM OFEN SP

SP

Cher propriétaire d'un appareil LORFLAM,

Vous avez choisi un appareil LORFLAM et nous vous en remercions.

Ce poêle de la gamme LORFLAM est le fruit d'un long travail de recherche et de développement technique. Il a été conçu pour vous procurer un maximum de plaisir et de confort et vous apporter un style soigné et intemporel.

Si malgré le soin apporté à sa fabrication vous constatez une anomalie ou avez un doute quant à la conformité de votre appareil, nous vous invitons à contacter votre distributeur.



LORFLAM OFEN SP1

À PROPOS DE CETTE NOTICE :

Nous vous recommandons de bien lire cette notice avant la mise en route de votre appareil.

Conservez-la soigneusement dans un endroit accessible. En cas de perte ou d'altération, demandez-en une copie à votre installateur ou directement à LORFLAM en précisant le modèle concerné.

Ayant pour but l'amélioration constante de ses produits, LORFLAM se réserve le droit d'apporter sans préavis toutes modifications utiles à la mise à jour de cette notice.

Toute reproduction, même partielle, de la présente notice sans l'autorisation de LORFLAM est strictement interdite. Crédits photo : Lorflam.

Sommaire

1.	Présentation	4
1.1	Données techniques	4
1.2	Dimensions	6
1.3	Recommandations sur l'installation	8
2.	Utilisation	9
2.1	Fonctionnement des poêles LORFLAM OFEN SP	9
2.2	Le bon combustible	10
2.3	Ouverture, fermeture de l'appareil	10
2.4	Chargement en granulés	11
2.5	Les premiers feux	11
2.6	Description des composants de l'appareil	12
2.7	Fonctionnement de la télécommande	14
2.8	Fonctionnement de l'appareil	20
3.	Entretien	21
3.1	Entretien courant	21
3.2	Entretien saisonnier	23
3.3	Ramonage OFEN SP1 / SP2	24
3.4	Ramonage OFEN SP3 / SP4	26
3.5	Problèmes, alarmes, conseils utiles	28
4.	Garantie LORFLAM	30
4.1	Conditions et fonctionnement de la garantie	30

1. Présentation

1.1 Données techniques

RÉSULTATS DES TESTS SUIVANT LES NORMES EN 14785 - 2006



DoP N°044-CPR-01/07/2013

LORFLAM
ZA de Kergoussel - 501 rte de Caudan
56850 CAUDAN

Poêle à granulés LORFLAM OFEN SP1

Combustible recommandé : bois granulés

Classe Énergétique : A++

Indice environnemental : 0,1

Puissance minimale : 2,5 kW
Puissance nominale : 7,4 kW

Rendement (P. min) : 94,5%
Rendement (P. nom) : 92,5%

Émission de CO à 13% d'O₂ (P. min):
0,054%

Émission de CO à 13% d'O₂ (P. nom):
0,012%

Émission de CO₂ (P. min) : 5,31%
Émission de CO₂ (P. nom) : 9,73%

Émission de poussières : 14,8 mg/Nm³

Débit massique des fumées : 5,6 g/s

Température des gaz de combustion (P.
min) :

T_a : 60°C , T_w (à la buse) : 112°C

Température des gaz de combustion (P.
nom) :

T_a : 115,2°C , T_w (à la buse) : 165°C

Tension : 230 Vac 50 Hz

P_{max} : 400W (à l'allumage)

P_{moy} : 30,5W

Capacité de la trémie : 20 kg

Dépression nominale du conduit : 10,4Pa

Certificat n° 6002365/C-414

Consommations/h indicatives de
granulés :

- 0,56 kg à allure réduite
- 1,65 kg à allure nominale



DoP N°045-CPR-01/07/2013

LORFLAM
ZA de Kergoussel - 501 rte de Caudan
56850 CAUDAN

Poêle à granulés LORFLAM OFEN SP2

Combustible recommandé : bois granulés

Classe Énergétique : A++

Indice environnemental : 0,1

Puissance minimale : 2,5 kW
Puissance nominale : 9,6 kW

Rendement (P. min) : 94,5%
Rendement (P. nom) : 92,5%

Émission de CO à 13% d'O₂ (P. min):
0,054%

Émission de CO à 13% d'O₂ (P. nom):
0,008%

Émission de CO₂ (P. min) : 5,31%
Émission de CO₂ (P. nom) : 10,58%

Émission de poussières : 14,7 mg/Nm³

Débit massique des fumées : 6,6 g/s

Température des gaz de combustion (P.
min) :

T_a : 60°C , T_w (à la buse) : 112°C

Température des gaz de combustion (P.
nom) :

T_a : 122,6°C , T_w (à la buse) : 175°C

Tension : 230 Vac 50 Hz

P_{max} : 400W (à l'allumage)

P_{moy} : 32,5W

Capacité de la trémie : 24 kg

Dépression nominale du conduit : 10,6Pa

Certificat n° 6002365/C-414

Consommations/h indicatives de
granulés :

- 0,56 kg à allure réduite
- 2,14 kg à allure nominale



DoP N°046-CPR-01/07/2013

LORFLAM
ZA de Kergoussel - 501 rte de Caudan
56850 CAUDAN

Poêle à granulés LORFLAM OFEN SP3

Combustible recommandé : bois granulés

Classe Énergétique : A++

Indice environnemental : 0,09

Puissance minimale : 2,8 kW
Puissance nominale : 9,5 kW

Rendement (P. min) : 93,2%
Rendement (P. nom) : 92,6%

Émission de CO à 13% d'O₂ (P. min):
0,052%

Émission de CO à 13% d'O₂ (P. nom):
0,010%

Émission de CO₂ (P. min) : 6,11%
Émission de CO₂ (P. nom) : 10,44%

Émission de poussières : 14,2 mg/Nm³

Débit massique des fumées : 6,6 g/s

Température des gaz de combustion (P.
min) :

T_a : 74,3°C , T_w (à la buse) : 128°C

Température des gaz de combustion (P.
nom) :

T_a : 119,7°C , T_w (à la buse) : 171°C

Tension : 230 Vac 50 Hz

P_{max} : 400W (à l'allumage)

P_{moy} : 77W

Capacité de la trémie : 20 kg

Dépression nominale du conduit : 10,4Pa

Certificat n° 5002365/C-387

Consommations/h indicatives de
granulés :

- 0,63 kg à allure réduite
- 2,12 kg à allure nominale

1.1 Données techniques (suite)

RÉSULTATS DES TESTS SUIVANT LES NORMES EN 14785 - 2006



DoP N°046-CPR-01/07/2013

LORFLAM

ZA de Kergoussel - 501 rte de Caudan
56850 CAUDAN

Poêle à granulés **LORFLAM OFEN SP4**

Combustible recommandé : bois granulés

Classe Énergétique : A++

Indice environnemental : 0,09

Puissance minimale : 2,8 kW

Puissance nominale : 9,5 kW

Rendement (P. min) : 93,2%

Rendement (P. nom) : 92,6%

Émission de CO à 13% d'O₂ (P. min):
0,052%

Émission de CO à 13% d'O₂ (P. nom):
0,010%

Émission de CO₂ (P. min) : 6,11%

Émission de CO₂ (P. nom) : 10,44%

Émission de poussières : 14,2 mg/Nm³

Débit massique des fumées : 6,6 g/s

Température des gaz de combustion (P.
min) :

T_a : 74,3°C , T_w (à la buse) : 128°C

Température des gaz de combustion (P.
nom) :

T_a : 119,7°C , T_w (à la buse) : 171°C

Tension : 230 Vac 50 Hz

Pmax : 400W (à l'allumage)

Pmoy : 77W

Capacité de la trémie : 20 kg

Dépression nominale du conduit : 10,4Pa

Certificat n° 5002365/C-387

Consommations/h indicatives de
granulés :

- 0,63 kg à allure réduite
- 2,12 kg à allure nominale

Autres données techniques

	OFEN SP1	OFEN SP2	OFEN SP3	OFEN SP4
Diamètre extérieur de la buse d'évacuation (sortie de fumée)	80 mm	80 mm	80 mm	80 mm
Diamètre extérieur de la buse de prise d'air de combustion	50 mm	50 mm	50 mm	50 mm
Poids de l'appareil	145 kg	155 kg	120 kg	120 kg

1.2 Dimensions

LORFLAM OFEN SP1

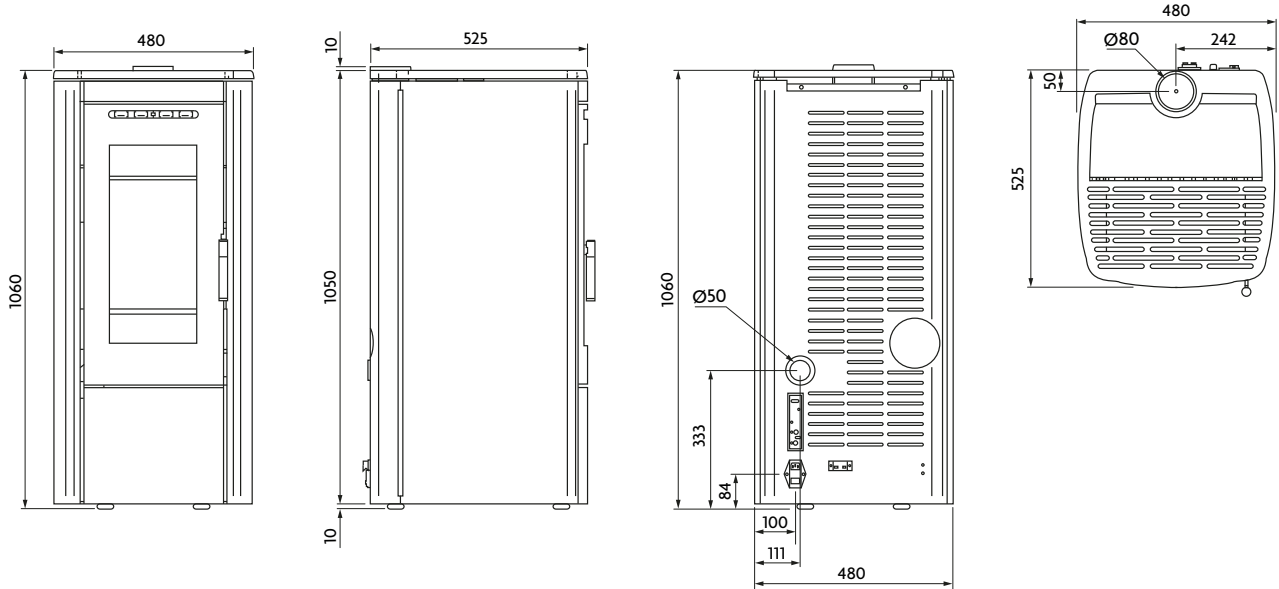

LORFLAM OFEN SP2

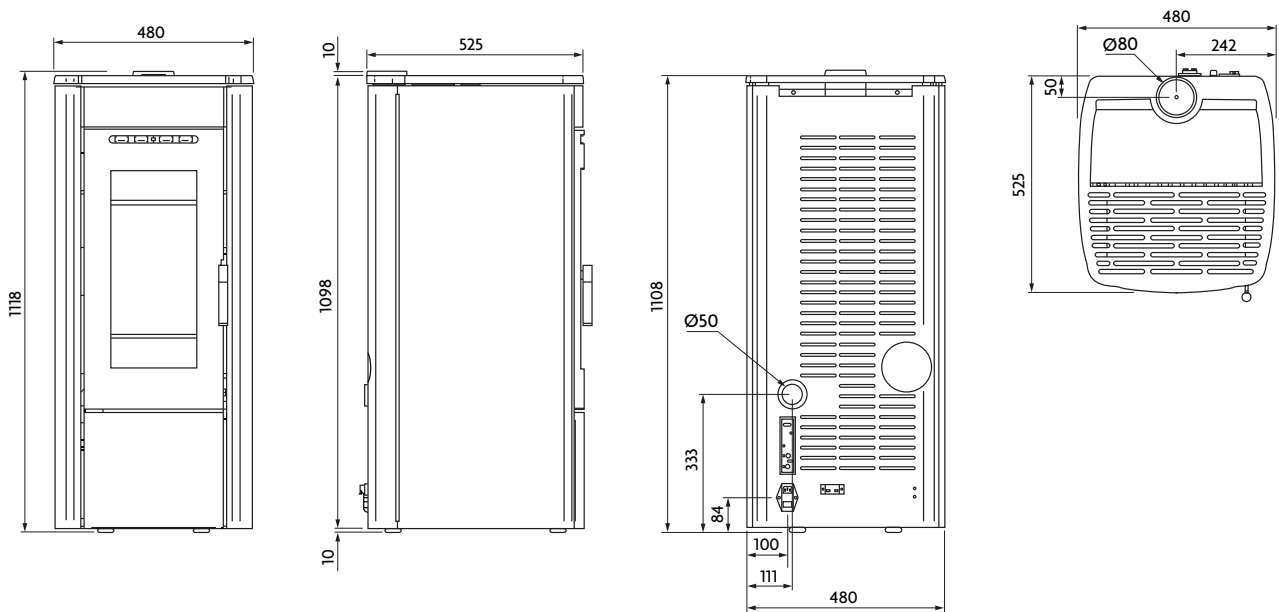

1.2 Dimensions (suite)

LORFLAM OFEN SP3

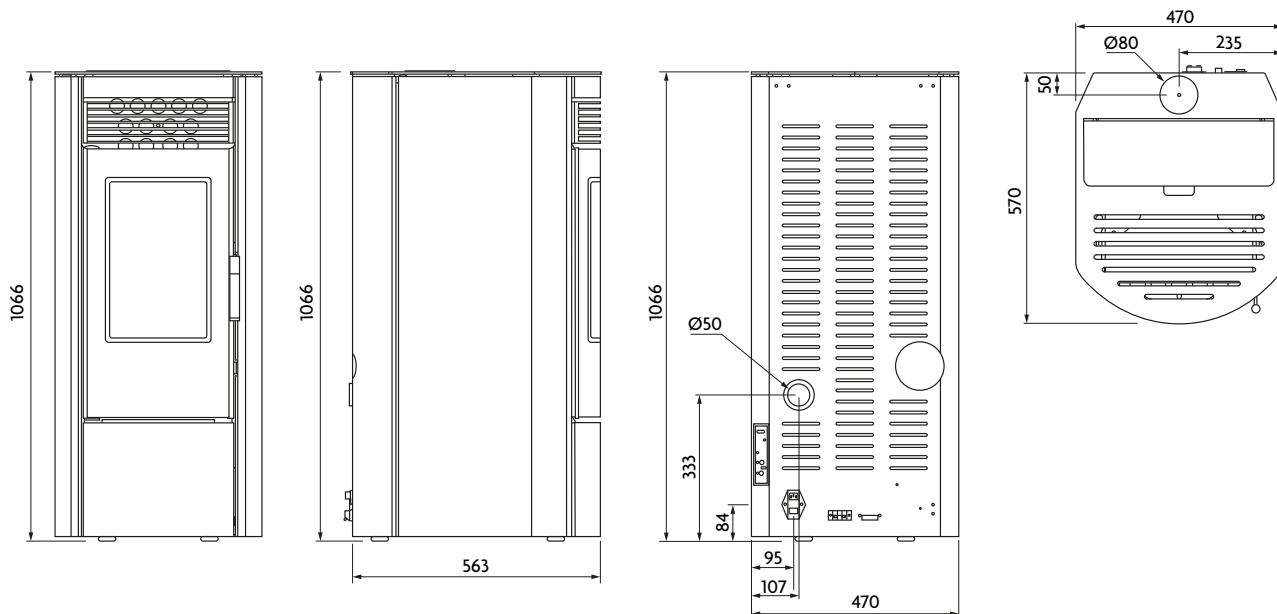

LORFLAM OFEN SP4

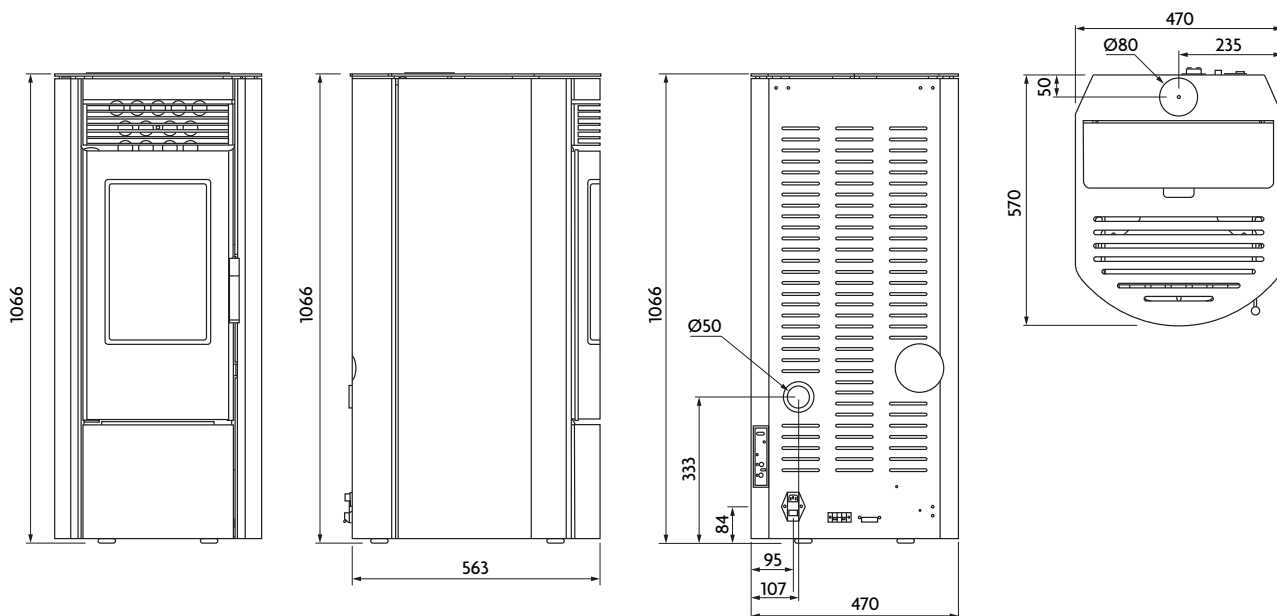

1.3 Recommandations sur l'installation

- La réalisation de l'installation, le branchement électrique et la maintenance doivent être effectués exclusivement par des professionnels qualifiés afin de garantir son fonctionnement et votre sécurité. En outre, un professionnel vérifiera que les caractéristiques du conduit d'évacuation correspondent bien à votre modèle de foyer,
- L'installation d'un appareil de chauffage au bois est soumise aux législations et réglementations en vigueur. Toutes les réglementations locales ou nationales et toutes les normes nationales ou européennes doivent impérativement être respectées lors de l'installation du foyer,
- Le poêle LORFLAM OFEN SP est conforme à la norme EN 14785. Ce produit respecte les conditions essentielles de la directive 2006/95/CE (basse tension) et de la directive 2004/108/CE (Compatibilité électromagnétique). Son installation doit s'effectuer conformément au DTU 24.1 et au DTU 24.2, aux règles et usages professionnels ainsi qu'aux consignes de la notice d'installation fournie avec l'appareil. Cette notice doit être conservée par l'utilisateur,
- Les dispositions réglementaires et les prescriptions de pose définies dans les DTU prévalent sur toutes autres recommandations. Le contenu de la notice d'installation est informatif et non exhaustif,
- **Attention : toute modification apportée à l'appareil peut provoquer un danger. En cas de modification, l'appareil ne peut être couvert par la garantie.**

... et sur l'utilisation

L'appareil LORFLAM OFEN SP est conçu pour un fonctionnement porte fermée.

Votre poêle doit être utilisé conformément aux réglementations locales, nationales et européennes en vigueur.

Certaines parties de l'appareil peuvent être extrêmement chaudes, même à allure normale : porte, vitre, parois extérieures. De même, le rayonnement de la vitre peut être important.

- Utiliser exclusivement du granulé de bois afin de faire fonctionner l'appareil. L'appareil ne pourra en aucun cas être utilisé comme incinérateur,
- L'appareil pourra être utilisé par des enfants âgés de moins de 8 ans et par des personnes ayant des capacités physiques, sensorielles ou mentales réduites, pourvu que ce soit sous surveillance ou après avoir reçu des instructions relatives à l'utilisation sûre de l'appareil et la compréhension des dangers pouvant survenir lors de l'utilisation. Le nettoyage et l'entretien ne pourront en aucun cas être effectués par des enfants sans surveillance,

- Une mauvaise utilisation ou un entretien incorrect de l'appareil peuvent occasionner des situations dangereuses,
- Ne pas utiliser l'appareil comme une structure d'appui,
- Ne pas faire sécher son linge sur l'appareil. Les séchoirs à linges devront être situés à une distance appropriée,
- Il est interdit de faire fonctionner l'appareil porte ouverte ou si la vitre est cassée,
- Éteindre l'appareil en cas de panne ou de mauvais fonctionnement,
- L'accumulation de granulés non brûlés doit être retirée avant chaque allumage,
- Il est interdit de charger manuellement du combustible dans le brûleur de l'appareil,
- Ne pas laver l'appareil à l'eau.

NOTICE D'UTILISATION ET D'ENTRETIEN

Conservez soigneusement la présente notice dans un endroit accessible. En cas de perte ou d'altération, demandez-en une copie

à votre installateur ou directement à LORFLAM en précisant le modèle concerné.

Ayant pour but l'amélioration constante de ses produits, LORFLAM se réserve le droit d'apporter sans préavis toutes modifications utiles à la mise à jour de cette notice.

Toute reproduction, même partielle, de la présente notice sans l'autorisation de LORFLAM est strictement interdite.

Pour un usage correct de votre appareil, observez scrupuleusement les indications de cette notice.

QUE FAIRE EN CAS DE FEU DE CONDUIT ?

Si vous avez le temps de le faire, mettez hors tension l'appareil.

Appelez les pompiers.

Une fois le feu éteint, ventilez abondamment la pièce. Par la suite, faites inspecter l'installation et le conduit par un professionnel. Faites faire les réparations nécessaires.

2. Utilisation

2.1 Fonctionnement des poêles LORFLAM OFEN SP

RAYONNEMENT ET CONVECTION

Une fois passée la phase d'allumage, votre appareil atteint son allure nominale et génère beaucoup de chaleur. Celle-ci est diffusée de deux façons :

- Par rayonnement : la chaleur émise est diffusée directement par la vitre.
- Par convection : l'air circulant autour de l'appareil emmagasine la chaleur et la rediffuse dans la pièce.

Attention au rayonnement !

Le rayonnement de l'appareil peut être important. Veillez à ce qu'aucun matériau pouvant être altéré par la chaleur ne soit exposé à ce rayonnement (rayon 1 m) : mobilier, papier peint, boiseries, etc. [{schéma 1}](#)

MISE EN SERVICE

La mise première mise en service de votre appareil sera effectuée par un professionnel afin de garantir un fonctionnement optimal de l'installation.

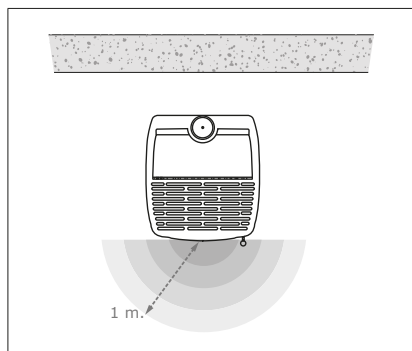

1



OFEN SP1/SP2

- 1 - Évacuation des fumées sur le dessus
- 2 - Arrivée d'air combustion
- 3 - Panneau de commande
- 4 - Information WIFI (Mac adress et Code d'enregistrement)
- 5 - Filtre anti-interférences. Interrupteur général, raccord pour câble d'alimentation et 2 fusibles incorporés (4A 250V).
- 6 - Thermostat de sécurité à réarmement manuel
- 7 - Borne T. AMB. Connexion thermostat d'ambiance
- 8 - Étiquette CE avec numéro de série



OFEN SP3/SP4

- 1 - Évacuation des fumées sur le dessus
- 2 - Arrivée d'air combustion
- 3 - Information WIFI (Mac adress et Code d'enregistrement)
- 4 - Panneau de commande
- 5 - Filtre anti-interférences. Interrupteur général, raccord pour câble d'alimentation et 2 fusibles incorporés (4A 250V).
- 6 - Thermostat de sécurité à réarmement manuel
- 7 - Borne T. A. Connexion thermostat d'ambiance
- 8 - Étiquette CE avec numéro de série

2.2 Le bon combustible

LE GRANULÉ DE BOIS

Pour garantir le bon fonctionnement de votre appareil et lui permettre d'atteindre les performances de rendement annoncées, il est nécessaire d'utiliser un combustible aux caractéristiques adéquates. Votre appareil doit être utilisé avec des granulés de bois.

Chaque essence de bois a un pouvoir calorifique distinct et brûle d'une façon particulière.

Les granulés de bois sont fabriqués à partir d'essences de bois résineux ou de bois feuillus. Ils sont conditionnés en sac de 15 kilogrammes.

LORFLAM recommande fortement le choix d'un granulé de bois normé de qualité DIN PLUS ou NF EN 14961-2.

STOCKAGE DU GRANULÉ

Le granulé de bois est sensible à l'humidité et doit être stocké dans un endroit approprié.

L'emploi d'un granulé de bois de mauvaise qualité et non conforme aux indications du constructeur peut non seulement endommager l'appareil et ses performances mais également rendre caduque la garantie constructeur.

ATTENTION

Votre appareil ne doit pas être utilisé comme un incinérateur à déchets. N'y brûlez aucun combustible autre que le granulé de bois.

CARACTÉRISTIQUES DU GRANULÉ

Diamètre	6 mm
Longueur	< 45 mm
Humidité	< 10%
PCI sur sec	> 5 kWh/Kg
Teneur en cendres	< 0,5%

Le granulé ne doit contenir aucune substance chimique ni aucun résidu. S'il y a des liants, ils doivent être uniquement d'origine naturelle et en quantité minimale.

2.3 Ouverture, fermeture de l'appareil

Le poêle LORFLAM OFEN SP est conçu pour être utilisé porte fermée.

La porte ne sera pas ouverte avant le refroidissement complet de l'appareil afin d'éviter tout risque de brûlure.

Ouverture, fermeture de la porte

Votre appareil est équipé d'une poignée que vous pouvez manipuler sans protection particulière lorsque l'appareil est froid.

Pour ouvrir la porte, tirez la poignée d'ouverture vers vous, la poignée d'ouverture libère la porte. Pour refermer la porte, effectuez le mouvement inverse.



1

2.4 Chargement en granulés

Le chargement de granulés dans la trémie de l'appareil se fait par la trappe située sur le dessus du poêle. {photo 1}

Ouvrez la trappe en la soulevant puis versez les granulés de bois dans la trémie.

La trémie de l'appareil peut contenir 20 kg de granulés pour les OFEN SP1, SP3, SP4 et 24 kg pour l'OFEN SP2.

Une fois la trémie remplie, refermez soigneusement la trappe, un contacteur électrique est positionné en dessous afin de s'assurer de sa bonne fermeture. Dans le cas inverse, l'alimentation électrique du poêle ne sera pas assurée. {photo 2}



1



2

2.5 Les premiers feux

PRÉCAUTIONS À LA PREMIÈRE UTILISATION

Retirez de l'appareil, et de sa vitre tous les éléments qui pourraient brûler : instructions, documents, étiquettes adhésives.

Ventilation de la pièce

Lors du premier allumage, l'appareil dégagera de la fumée et une odeur de peinture : c'est normal.

Nous vous recommandons de bien aérer la pièce et de ne pas stationner à proximité directe de l'appareil durant cette phase. Fumée et odeur de peinture disparaîtront après quelques heures de fonctionnement.

Des phénomènes normaux

Lors des toutes premières phases d'allumage et de refroidissement, il peut également survenir des bruits de craquement : dus aux phénomènes de dilatation / rétractation, ces bruits ne sont pas synonymes de défauts.

Évitez de toucher l'appareil dont la peinture finit de sécher et durcit durant le premier allumage : durant cette phase, la peinture reste fragile et peut être abîmée par seul contact. Si nécessaire, effectuez des retouches avec une laque adaptée.

Brûleur à descendance automatique

Afin de garantir le bon fonctionnement de votre poêle, le brûleur est à descendance automatique. Lors des phases d'allumage et d'extinction, le fond de ce dernier bascule afin de vider les cendres ou granulés présent dans le brûleur. Un contacteur empêche l'appareil de fonctionner si le fond du brûleur ne se remet pas en place.

Important : Le fait que la brûleur soit à descendance automatique ne signifie pas qu'il ne faut pas procéder à l'entretien courant de ce dernier. (voir chapitre 3.1 p22)

2.6 Description des composants de l'appareil

L'appareil LORFLAM OFEN SP est piloté soit via une télécommande, soit par un panneau de commande situé à l'arrière du poêle.

TÉLÉCOMMANDE {photo 1}

Remarque : 3 piles AAA - 1,5 V doivent être placées dans la télécommande (mod. LR03 / MN2400) ; l'autonomie de la batterie dépend de la fréquence d'utilisation de la télécommande.

Écran



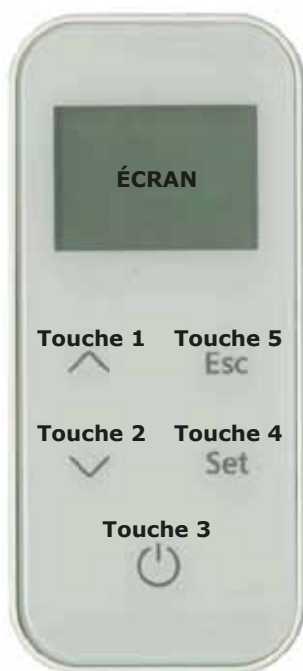

L'écran de la télécommande affiche les informations sur l'état de fonctionnement de l'appareil.

L'allumage de l'écran s'effectue en appuyant sur la touche 3 .

La {photo 2} représente l'écran lorsque l'appareil est en mode de fonctionnement normal.



- Touche 1** - AUGMENTE
- Touche 2** - DIMINUE
- Touche 3** - ON/OFF
- Touche 4** - SET
- Touche 5** - ÉCHAP.

Touche	Description	Mode	Action
1 	AUGMENTE	À la première pression...	Permet de modifier la température d'ambiance «T. AMB. CONSIGNE».
		En mode programmation...	Modifie/augmente la valeur du menu sélectionné. Augmente la valeur de la température d'ambiance/puissance de fonctionnement.
2 	DIMINUE	À la première pression...	Permet de modifier la puissance de fonctionnement «PUISSANCE CONSIGNE».
		En mode programmation...	Modifie/diminue la valeur du menu sélectionné. Diminue la valeur de la température d'ambiance/puissance de fonctionnement. Dans «CANALISATION DE CONSIGNE», modifie la valeur de la ventilation avant.
3 	ON/OFF	À la première pression...	Allume l'écran
		En mode travail...	Permet d'éteindre l'appareil, par pression de 2 secondes.
		En extinction...	Permet d'allumer l'appareil, par pression de 2 secondes.
		En mode blocage alarme...	Permet de débloquent l'alarme.
4 	SET	À la première pression...	Pour accéder au menu utilisateur.
		Dans le menu...	Il passe à l'option de menu suivante, en mémorisant les modifications effectuées.
		En mode programmation...	Il passe à l'option de sous-menu suivante, en mémorisant les modifications effectuées.
5 	ÉCHAP.	À la première pression...	Permet de modifier la vitesse de la ventilation avant «CANALISATION DE CONSIGNE».
		Dans le menu...	Il passe à l'option de menu précédente, en mémorisant les modifications effectuées.
		En mode programmation...	Il passe à l'option de sous-menu précédente, en mémorisant les modifications effectuées.

2.6 Description des composants de l'appareil (suite)

PANNEAU DE COMMANDE

{photo 1}

Le panneau de commande permet de gérer les fonctions de base relatives au fonctionnement de l'appareil en l'absence de la télécommande.

Il est donc possible d'effectuer les opérations suivantes :

- **Allumage/Extinction** : en maintenant la touche 1  appuyée pendant 2 secondes (ON/OFF).

- **Modifier la puissance de fonctionnement** : à chaque pression de la touche 2  (Puissance), il est possible de modifier la puissance de fonctionnement, en sélectionnant l'une des trois puissances disponibles (1, 3 ou 5). Avec l'aide des voyants 2 et 3 (État puissance), il est possible de vérifier quelle puissance est configurée. (voir le tableau des voyants)



1

Touche 1 - ON/OFF

Touche 2 - PUISSANCE

Voyant 1 - ON/OFF

Voyant 2 - ÉTAT PUISSANCE

Voyant 3 - ÉTAT PUISSANCE

Voyant 4 - RÉCEPTION

Voyant 5 - ALARME

Voyant 6 - WIFI

Touche Description Mode Action

1	ON/OFF	En mode travail...	Permet d'éteindre l'appareil, par pression de 2 secondes.
		En extinction...	Permet d'allumer l'appareil, par pression de 2 secondes.
		En mode blocage alarme...	Permet de débloquent l'alarme.
2	PUISSANCE	À chaque pression	Permet de modifier la puissance de fonctionnement «PUISSANCE CONSIGNÉ», en choisissant parmi les 3 puissances disponibles (1, 3 ou 5).

Voyant Description Mode Action

1	ON/OFF	Éteint	L'appareil est éteint.
		Clignotant	L'appareil est en phase d'extinction.
		Allumé	L'appareil est allumé.
2 et 3	ÉTAT PUISSANCE	Voyant 2 Allumé, voyant 3 Éteint	Puissance de consigne configurée sur 1.
		Voyant 2 Allumé, voyant 3 allumé	Puissance de consigne configurée sur 3.
		Voyant 2 Éteint, voyant 3 Allumé	Puissance de consigne configurée sur 5.
4	RÉCEPTION	Allumé	S'allume quand la carte reçoit un signal de la télécommande.
5	ALARME	Allumé	L'appareil est en alarme.
6	WIFI	Éteint	L'appareil n'est pas connecté à un réseau WIFI.
		Allumé	L'appareil est connecté à un réseau WIFI.

2.7 Fonctionnement de la télécommande

APPAIRAGE DE LA TÉLÉCOMMANDE

Lors du premier allumage du poêle, la télécommande doit être appairée à l'appareil en procédant comme suit :

- Appuyer simultanément sur les touches 3  et 4 **Set** pendant quelques secondes,
- «MENU RADIO ID» s'affiche alors sur l'écran de la télécommande,
- Appuyer sur la touche 2  sur la télécommande, choisir «NOUVEAU» puis confirmez avec la touche 4 **Set**,
- Appuyez sur la touche 1  ou la touche 2  de la télécommande, choisir le canal auquel se connecter sans confirmer,
- Appuyez simultanément sur les touches 1  et la touche 2  du panneau de commande jusqu'à l'allumage de tous les voyants,
- Confirmez avec la touche 4 **Set** de la télécommande, la recherche du canal se fait automatiquement,
- Répétez l'opération si l'écran affiche que le canal est introuvable.

CONNEXION AU RESEAU WIFI

L'appareil est équipé d'une carte WiFi qui permet le contrôle à distance via l'application « My Klover » téléchargeable sur smartphones, tablettes ou ordinateurs depuis les stores Apple, Android, etc...

- Une fois l'appareil sous tension, vérifier dans le MENU 08 – ETAT WIFI de la télécommande que la valeur « 02 » dans l'élément « ETAT WIFI » est indiqué. Si ce n'est pas le cas, faire une procédure de RESET dans le MENU 08,
- Connectez votre appareil équipé d'un périphérique WiFi au réseau créé par le poêle. Le nom du réseau à rechercher (SSID) sera similaire à « Klover-Wifi_xxxxx »,

- Une fois la connexion établie, ouvrir le navigateur internet de l'appareil utilisé (Internet Explorer, Safari, Firefox, etc...) et saisir l'adresse suivante : <http://192.168.1.1> dans la barre d'adresse, **{photo 1}**
- La page principale du module WiFi s'ouvre alors (Welcome to WiFiMi setup),
- Sélectionnez la langue souhaitée, **{photo 2}**
- Une nouvelle page s'ouvre (Bienvenue dans WiFiMi setup), si besoin reconnectez le module réseau, allez dans le MENU 08 – ETAT WIFI de la télécommande, sélectionnez RESET et attendre que la valeur « 08 » dans l'élément « ETAT WIFI » soit indiqué. Appuyez sur la touche « rechercher les réseaux WiFi » si vous optez pour une connexion à un nouveau réseau, **{photo 3}**

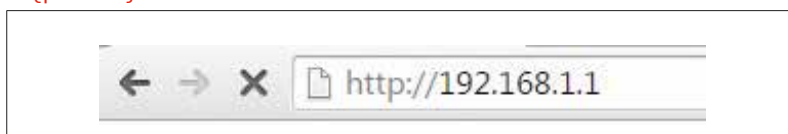

2.7 Fonctionnement de la télécommande (suite)

- Une nouvelle page s'ouvre (Rechercher les réseaux WiFi disponibles). Sélectionnez le réseau qui sera utilisé afin de connecter le poêle à internet dans la liste puis saisir le mot de passe du réseau choisie. Dans le cas d'un réseau caché, cliquez sur « SSID personnalisé » puis entrez les deux paramètres demandés, {photo 1}
- Cliquez sur la touche « Connecter » afin d'établir la connexion du poêle au réseau WiFi, {photo 2}
- Vérifiez dans le MENU 08 – ETAT WIFI sur la télécommande que la valeur « 08 » est indiqué dans l'élément « ETAT WIFI », {photo 3}
- À ce stade, votre poêle sera connecté à internet en permanence,
- Télécharger l'application « My Klover » sur votre smartphone ou tablette. Sur votre ordinateur, ouvrir le navigateur sur l'appareil utilisé (ordinateur, tablette, smartphone) et saisir l'adresse suivante dans la barre d'adresse : <https://appwifi.klover.it/it/login/>,
- S'inscrire sur l'application ou le site « My Klover »,
- Ajoutez un nouvel appareil en cliquant sur la section « Ajouter un poêle » du menu principal du site internet ou de l'application,
- Entrez le code article (Modèle) et le SERIAL NUMBER (numéro de série) indiqué sur l'étiquette CE collée à l'arrière de votre poêle, {photo 4}
- Entrez le MAC ADRESS (mac) et le CODEE D'INSCRIPTION (reg. code) indiqué sur l'étiquette collée près du panneau de commande à l'arrière du poêle, {photo 5}
- L'appareil peut alors être géré depuis l'application « My Klover » ou depuis le site <https://appwifi.klover.it/>.

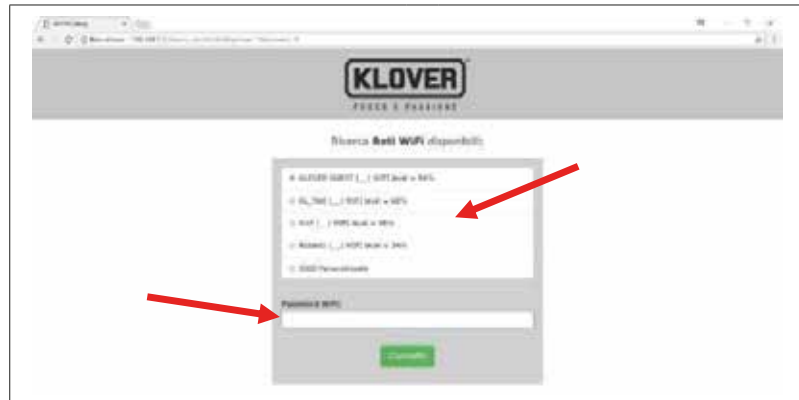

1



2



3

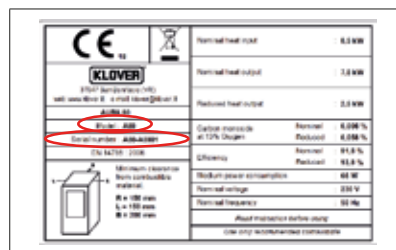

4



5

2.7 Fonctionnement de la télécommande (suite)

MENU DE LA TÉLÉCOMMANDE

En accédant au menu avec la touche 4 **Set**, il est possible d'obtenir différents types d'affichage et d'effectuer les configurations disponibles selon le menu sélectionné. {photo 1}

LE MENU

Appuyez sur la touche 4 **Set** afin d'accéder au menu.

Ce dernier est composé de plusieurs options et niveaux qui permettent d'accéder aux réglages et à la programmation de l'appareil.

Appuyez sur les touches 1 **▲** ou 2 **▼** afin de sélectionner le MENU souhaité puis appuyez sur la touche 4 **Set** afin d'accéder au SOUS MENU. Appuyez sur la touche 5 **Esc** afin de revenir au Menu précédent tout en mémorisant les modifications effectuées.

La valeur configurée dans le menu sélectionné est modifiée dans le menu à modifier, par la pression des touches 1 **▲** et 2 **▼**.

Menu 01 - STAND BY

S'il n'est pas activé, l'appareil ne s'éteint pas automatiquement lorsque la température configurée dans «T. AMB. CONSIGNE» est atteinte. Cependant la modulation de la puissance de fonctionnement fonctionne. L'inscription «MODULATION» apparaît alors sur l'écran.

S'il est activé l'appareil passe en modulation et/ou en arrêt une fois la température configurée dans «T. AMB. CONSIGNE» atteinte. Au cours de la modulation, l'écran affichera le message «OK ST-BY» ; le message «STAND BY» est affiché lors de l'arrêt de l'appareil. {photo 2}

Menu 02 - CHRONO

Permet d'accéder aux différentes programmations du Chrono (quotidien, hebdomadaire et week-end).

Afin d'éviter toute opération d'allumage et d'arrêt non souhaitée, il est conseillé d'activer et d'utiliser un seul programme parmi ceux proposés (programme quotidien ou hebdomadaire ou week-end). {photo 3}

Sous menu 02 -01 Act. chrono

Permet d'activer ou de désactiver entièrement toutes les fonctions du chrono. Pour un fonctionnement correct, il est préconisé d'activer, à l'aide des touches 1 **▲** et 2 **▼**, au moins un programme d'allumage/arrêt (quotidien, hebdomadaire ou week-end).

Sous menu 02 - 02 - chrono jour

Permet d'activer, de désactiver et de configurer les fonctions du chrono quotidien.

Le chrono quotidien possède deux plages de fonctionnement délimitées par les heures configurées {photo 4} (il n'est pas nécessaire de les utiliser toute à la fois).

Appuyez sur les touches 1 **▲** et 2 **▼** afin de modifier les valeurs sélectionnées.

Appuyez sur la touche 4 **Set** afin de sélectionner la valeur suivante.

Appuyez sur la touche 5 **Esc** afin de sélectionner la valeur précédente.

Appuyez sur la touche 3 **⏻** afin de revenir au menu précédent.



1



2



3

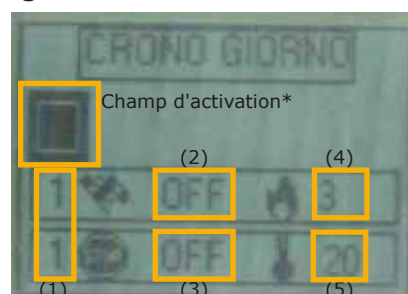

4

* Il faut l'activer si au moins une plage horaire est active

(1) Numéro de plage horaire sélectionnée
(2) plages disponibles

(2)&(3) Horaire allumage (OFF indique à l'horloge d'ignorer la commande)



(4) PUISSANCE CONSIGNE (puissance de fonctionnement dans la plage horaire sélectionnée)

(5) T. AMB. CONSIGNE (Température ambiante dans la plage horaire sélectionnée)

2.7 Fonctionnement de la télécommande (suite)

Sous menu 02 - 03 - chrono semaine
Permet de d'activer, de désactiver et de configurer les fonctions du chrono hebdomadaire.

Le chrono hebdomadaire possède quatre plages de fonctionnement délimitées par les heures configurées (il n'est pas nécessaire de les utiliser toutes à la fois). {photo 1}

Appuyez sur les touches 1  et 2  afin de modifier les valeurs sélectionnées.

Appuyez sur la touche 4 **Set** afin de sélectionner la valeur suivante.

Appuyez sur la touche 5 **Esc** afin de sélectionner la valeur précédente.

Appuyez sur la touche 3  afin de revenir au menu précédent.

Après avoir réglé l'heure d'allumage/arrêt, la puissance et la température de consigne, choisir les jours où activer la plage horaire de référence. {photo 2}

Appuyez sur la touche 1  afin d'activer le jour sélectionné.

Appuyez sur la touche 2  afin de désactiver le jour sélectionné.



Appuyez sur la touche 4 **Set** afin de sélectionner le jour suivant.

Appuyez sur la touche 5 **Esc** afin de sélectionner le jour précédent.

Appuyez sur la touche 3  afin de revenir au menu précédent.

Sous menu 02 - 04 - chrono week-end

Permet d'activer, de désactiver et de configurer les fonctions du chrono week-end (samedi et dimanche). {photo 3}

Appuyez sur les touches 1  et 2  afin de modifier les valeurs sélectionnées.



Appuyez sur la touche 4 **Set** afin de sélectionner la valeur suivante.

Appuyez sur la touche 5 **Esc** afin de sélectionner la valeur précédente.

Appuyez sur la touche 3  afin de revenir au menu précédent.

Menu 03 - SET HORLOGE

Permet de régler le jour, l'heure et la date actuelle. {photo 4}

Appuyez sur les touches 1  et 2  afin de modifier les valeurs sélectionnées.

Appuyez sur la touche 4 **Set** afin de sélectionner la valeur suivante.

Appuyez sur la touche 5 **Esc** afin de sélectionner la valeur précédente.

Appuyez sur la touche 3  afin de revenir au menu précédent.

Menu 04 - LANGUE

Permet de sélectionner la langue des menus parmi celles disponibles (italien, anglais, français, allemand et espagnol).

* Il faut l'activer si au moins une plage horaire est active

(1) Numéro de plage horaire sélectionnée (2 plages disponibles)

(2)&(3) Horaire allumage (OFF indique à l'horloge d'ignorer la commande)

(4) PUISSANCE CONSIGNE (puissance de fonctionnement dans la plage horaire sélectionnée)

(5) T. AMB. CONSIGNE (Température ambiante dans la plage horaire sélectionnée)

(6) Champ d'affichage des jours activés : 1-Lundi / 2-Mardi / 3-Mercredi / 4-Jeudi / 5-Vendredi / 6-Samedi / 7-Dimanche (avec point plein le jour activé)

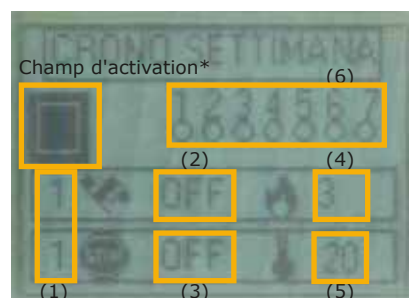

1

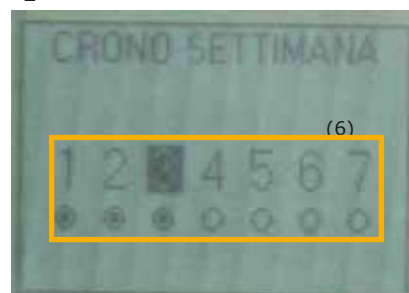

2

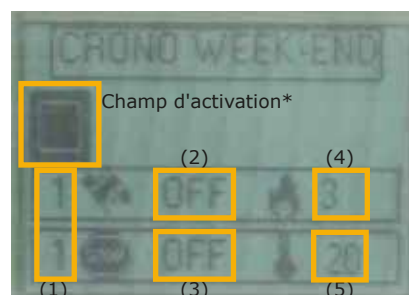

3

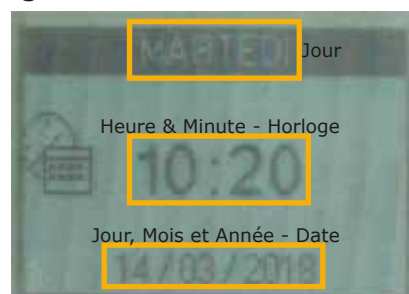

4

2.7 Fonctionnement de la télécommande (suite)

Menu 05 - RÉGLAGES

Permet de régler les différentes configurations de la télécommande. (voir tableau 1)

Menu 06 - CHARGE INITIALE

Permet d'effectuer, quand l'appareil est éteint et refroidi, un pré-chargement de granulés pendant 90 secondes. Démarrer avec la touche 1  et interrompre avec la touche

3 . Cela peut être utile si l'appareil est allumé après que le réservoir ait été complètement vidé ou lors du 1^{er} remplissage.

Attention : une fois l'opération terminée et avant de procéder à l'allumage de l'appareil, il est préconisé de vider les granulés qui se sont accumulés dans le tiroir à cendres.

Menu 07 - ÉTAT POËLE

Permet de visualiser le mode de fonctionnement. (voir tableau 2)

Menu	Signification	Réglages ⁽¹⁾
BIP CARTE	Active/désactive le bip sonore de la carte puissance	ON - OFF
ECLAIRAGE ECRAN	Modifie la durée d'éclairage de l'écran	2/10 secondes
ALLUMAGE ECRAN	Modifie la durée d'allumage de l'écran	15/60 secondes - ON
LUMINOSITE	Active/désactive l'éclairage de l'écran	ON - OFF
CONTRASTE	Modifie le contraste de l'écran	15/60 #
BIP TOUCHES	Active/désactive le bip sonore à chaque pression des touches de la télécommande	ON - OFF

1

⁽¹⁾ Les réglages conditionnent la durée de vie des piles de la télécommande

Message à l'écran Signification

L04-270218 (exemple)	Code firmware chargé dans la carte électronique.
AIR 1.0 (exemple)	Code firmware chargé dans la télécommande.
T.FUMEE	Indique la température relevée par la sonde présente à l'intérieur de la chambre de combustion.
T.AMB.	Indique la température ambiante relevée par la sonde présente dans la télécommande.
T.AMB 1	Si une sonde de température est connectée, cette valeur indique la température ambiante canalisée 1 mesurée par cette dernière.*
T.AMB 2	Si une sonde de température est connectée, cette valeur indique la température ambiante canalisée 2 mesurée par cette dernière.*
ASP.RPM	Indique la vitesse de l'aspirateur des fumées.
CHARGE	Indique l'intervalle de chargement des granulés.
ETAT T.A	Indique l'état du thermostat d'ambiance principal.*
VIT.AIR	Indique la vitesse du ventilateur air avant.
VIT.CAN1	Indique la vitesse du ventilateur canalisé 1 (en option).
VIT.CAN2	Indique la vitesse du ventilateur canalisé 2 (en option).
TIMER 1	Indique la fin (minutes) du mode de fonctionnement en cours.
TIMER 2	Indique la fin (minutes) du mode de fonctionnement en cours.
RET.ALARM	Indique en cas d'alarme, le terme (secondes) après lequel l'alarme est signalée sur l'écran.
T.CARTE	Indique la température relevée par la sonde présente à l'intérieur de la carte électronique.
G.A.S	Indique la position du braséro. (OFF = contact OUVERT = braséro non aligné) (ON = contact FERME = braséro aligné)
NIV.PELLET	Indique l'état du capteur de niveau de granulés dans le réservoir. (OFF = capteur ouvert = granulés dans le réservoir au-dessus de la limite de réserve) (ON = capteur découvert = granulés dans le réservoir au-dessous de la limite de réserve)
SERVICE	Indique le nombre d'heures restantes avant l'entretien de l'appareil

2

*Si un thermostat d'ambiance est connecté, cette valeur indique l'état de ce dernier.
(OFF = contact T.A OUVERT = Thermostat non en appel)
(ON = contact T.A FERME = thermostat en appel)

2.7 Fonctionnement de la télécommande (suite)

Menu 08 - ÉTAT WIFI

Permet d'afficher l'état instantané de la carte WIFI intégrée. {photo 1 & tableau 1}

Menu 09 - RÉGLAGES UTILISATEUR*

Menu dédié exclusivement aux professionnels installateurs ; permet d'effectuer un réglage de la vitesse du ventilateur des fumées (TYPE CHEMINEE) tel que prescrit dans le tableau 2.

Important : LORFLAM décline toute responsabilité dérivant d'un mauvais réglage de ces valeurs.

Ne pas modifier le TYPE PELLETT au risque d'endommager l'appareil.

Menu 10 - RÉGLAGES TECHNICIEN

Permet d'accéder à tout ce qui est réservé au centre d'assistance technique. L'accès est protégé par un code d'accès.

Important : LORFLAM décline toute responsabilité dérivant d'un mauvais réglage de ces valeurs.



1

Message à l'écran	Signification	Valeurs affichées
SIGNAL	Indique la valeur du signal WIFI relevé par la carte de réception.	0/100
CANAL	Indique le canal auquel est connectée la carte WIFI	1 - 6 - 11
VERSION	Indique la version du firmware chargée dans la carte WIFI	-
ETAT WIFI	Indique l'état de la carte WIFI	1 Initialisation
		2 Point d'accès
		3 Phase de téléchargement d'une mise à jour
		4 Mise à jour
		5 Recherche d'une station
		6 Réseau trouvé
		7 Tentative de connexion au serveur
		8 Connexion WIFI active
RESET	Permet de réinitialiser la connexion WIFI configurée précédemment.	-



1

Menu	Signification	Valeurs à configurer
TYPE CHEMINEE	En augmentant la valeur de chaque unité, la vitesse de l'aspirateur des fumées (et donc l'apport d'air comburant) est augmentée de 3% environ.	-9 / +9
	En diminuant la valeur d'une seule unité, la vitesse de l'aspirateur des fumées (et donc l'apport d'air comburant) de 3% environ.	

2

2.8 Fonctionnement de l'appareil

CYCLE D'ALLUMAGE

La pression prolongée de la touche 3  de la télécommande (touche 1  sur le panneau de commande) permet de mettre l'appareil en marche.

Le cycle d'allumage peut durer 20/25 minutes maximum et il est divisé en cinq phases. (voir tableau 1)

À la fin du cycle d'allumage, l'appareil se met en mode de fonctionnement à la puissance configurée dans le paramètre « PUISSANCE CONSIGNE ».

En cas de non allumage des granulés, l'écran affiche l'alarme « ECHEC ALLUMAGE ».

Cette alarme peut également apparaître si le brûleur est sale ; dans ce cas, il faut nettoyer le brûleur et redémarrer.

Attention : pendant la phase d'allumage et le fonctionnement normal de l'appareil, mieux vaut se tenir à une distance de sécurité et ne pas rester devant celui-ci.

PHASE DE MODULATION



Pendant la phase de modulation, appuyez sur la touche 1  afin de régler la « T.AMB. CONSIGNE » (température ambiante) qui lorsqu'elle est atteinte, fait passer l'appareil en mode économie de fonctionnement « MODULATION » à condition que tous les thermostats ou sondes d'ambiance soient également satisfaits.

Avec « Menu 01-STAND-BY » activé, l'appareil s'éteindra automatiquement en passant en mode « OK ST-BY » après 10 minutes ; une fois la phase d'arrêt terminée, il se rallumera automatiquement si la température ambiante descend en dessous de 1°C de la température de consigne.

Avec le « menu 01-STAND-BY » non activé, l'appareil entrera en MODULATION une fois la température ambiante de consigne atteinte, mais il ne s'éteindra pas automatiquement.





Le cycle de nettoyage du brûleur est effectué à des intervalles préétablis (indiqué sur l'écran par le message « NETTOYAGE BRASIER »). Ce cycle dure un temps lui aussi paramétré en usine.

CYCLE D'ARRÊT

Appuyez sur la touche 3  de la télécommande (la touche 1  sur le panneau de commande) afin d'éteindre l'appareil. L'écran indique alors « NETTOYAGE FINAL ». Le chargement des granulés est alors interrompu et la vitesse du moteur des fumées est augmentée au maximum. Celui-ci s'éteint ensuite après le refroidissement de l'appareil qui affiche alors le message « ETEINT ». Le nettoyage et donc le vidage du brûleur se produit dans cette phase.

MODIFICATION DE LA TEMPÉRATURE AMBIANTE DE CONSIGNE

Appuyez sur la touche 1  afin de sélectionner le paramètre « T.AMB. CONSIGNE » et ainsi modifier la température ambiante de consigne.

Appuyez sur les touches 1  et 2  pour modifier la valeur et confirmer ensuite avec la touche 4  ou 5  ; il est possible de configurer la valeur de 07°C à 40°C. {photo 1}

Appuyez sur la touche 3  ou attendez quelques secondes sans confirmer, la valeur définie n'est pas enregistrée.

Pendant la phase de modulation, l'appareil passe en économie de fonctionnement « MODULATION » dès que cette température est atteinte.



1

(1) T. AMB. CONSIGNE (Température ambiante principale paramétrable de 07°C à 40°C)



Phase	Message à l'écran	Signification	Durée
1°	CHECK UP	Cycle de nettoyage du brûleur	≈ 30 secondes
2°	CHARGE PELLETT	Pré-chargement de granulés dans le brûleur (chargement de granulés en continu) pour remplir suffisamment le brûleur en permettant un allumage correct.	≈ 4 minutes
3°	ATTENTE FLAMME	Attente de l'allumage de la flamme après le pré-chargement (chargement des granulés suspendu).	≈ 4 minutes
4°	ATTENTE FLAMME/ CHARGE PELLETT	Chargement des granulés du brûleur (chargement intermittent des granulés).	Indéterminable
5°	FLAMME LUMIERE	Stabilisation de la flamme afin de permettre l'allumage uniforme de tous les granulés non brûlés dans les phases précédentes.	≈ 8 minutes

1

2.8 Fonctionnement de l'appareil (suite)

MODIFICATION DE LA PUISSANCE DE L'APPAREIL

Appuyez sur la touche 2  afin de sélectionner le paramètre «PUISSANCE CONSIGNE» et ainsi modifier la puissance de travail.

Appuyez sur les touches 1  et 2  pour modifier la valeur et confirmer ensuite avec la touche 4 **Set** ou 5 **Esc** ; il est possible de configurer la valeur de la puissance 1 à la puissance 5. {photo 1}

Appuyez sur la touche 3  ou attendre quelques secondes sans confirmer, la valeur définie n'est pas enregistrée.

MODIFICATION DE LA VITESSE D'AIR

Appuyez sur la touche 5 **Esc** afin de sélectionner «CANALISATION DE CONSIGNE» et ainsi modifier les vitesses des ventilateurs .

Appuyer sur la touche 2  pour modifier la valeur liée au ventilateur d'air avant puis confirmer avec la touche 4 **Set** ou 5 **Esc**. Il est possible de régler manuellement

la valeur de la vitesse de 1 à 5, ou en vitesse automatique (A) liée à la valeur réglée pour le paramètre «PUISSANCE CONSIGNE». {photo 2}

Appuyez sur la touche 3  ou attendre quelques secondes sans confirmer, la valeur définie n'est pas enregistrée.

ARRÊT MANUEL DU VENTILATEUR OFEN SP1/SP2

Sur les poêles OFEN SP1 et SP2, il est possible d'arrêter le ventilateur d'air afin de fonctionner en convection naturelle.

Appuyer sur la touche 5 **Esc** afin de modifier la vitesse du ventilateur.

Appuyer sur la touche 1  afin de sélectionner le mode OFF. Confirmer ensuite avec la touche 4 **Set**.



1



2

(1) PUISSANCE CONSIGNE (Puissance de travail paramétrable de 1 à 5)

(2) CANALISATION 2 DE CONSIGNE (Vitesse du ventilateur air canalisé zone 2)

(3) CANALISATION 1 DE CONSIGNE (Vitesse du ventilateur air canalisé zone 1)

3. Entretien

3.1 Entretien courant

Attention : toutes les opérations de nettoyage et d'entretien doivent être effectuées après refroidissement complet de l'appareil.

NETTOYAGE DE LA VITRE

Pour nettoyer la vitre de l'appareil, nous vous recommandons d'utiliser des produits prévus à cet effet. Privilégiez les gels pour éviter les coulures qui finissent par obstruer les passages d'air de balayage de vitre

en partie basse de la porte. Nettoyer régulièrement le passage d'air en bas de vitre, si besoin ôtez les résidus. Il est recommandé d'imbiber le produit sur le chiffon au lieu de le projeter sur la vitre afin de protéger les éléments N'employez pas de décapants pour fours : ils dégradent les joints.

Après nettoyage, assurez-vous que la vitre est bien sèche : les résidus fixent les fumées.

ENTRETIEN DES PARTIES MÉTALLIQUES

Nettoyez seulement avec un chiffon sec.

DÉCENDRAGE

Cette opération ne doit être effectuée que lorsque l'appareil est froid.

Afin de décendre l'intérieur de l'appareil, utiliser un aspirateur à cendre adapté.

3.1 Entretien courant (suite)

Lors du fonctionnement, une couche de cendre s'accumule sur les tubes échangeur situés dans l'appareil, afin de les nettoyer tirez sur la tirette en façade, en laissant la porte fermée, à l'aide du crochet de nettoyage prévu à cet effet. Répétez l'opération plusieurs fois. {photo 1}

Enlevez le pare flamme délicatement puis aspirez la suie qui y est déposée après avoir ouvert la porte. {photo 2}

Il est indispensable de descendre régulièrement le brûleur et l'appareil pour éviter que les circuits d'air de combustion ne s'obstruent et dégradent les performances de l'appareil.

Pour nettoyer le brûleur, sortez-le couvercle supérieur de celui-ci ainsi que la grille. {photos 3 & 4}

Aspirez la cendre présente dans et autour du brûleur. {photos 5 & 6}

Après avoir ouvert la porte inférieure, dévissez les deux molettes du cendrier et videz ce dernier. {photos 7 & 8}

Aspirez si nécessaire le logement du cendrier avant de le remonter. {photo 9}

Après nettoyage, remontez toutes les pièces dans l'ordre inverse.

Remarque : l'entretien courant du poêle se fait tous les 30 heures de fonctionnement ou après 6 à 8 cycles d'allumage afin de garantir un fonctionnement optimal.

NETTOYAGE DE LA TRÉMIE

Aspirez la sciure de granulés autour de la trappe de chargement et dans la trémie.



1



2



6



3



7



4



8



5



9

3.2 Entretien saisonnier

Attention : toutes les opérations d'entretien doivent être effectuées après refroidissement complet de l'appareil.

NETTOYAGE COMPLET

Procédez à un décairage complet de l'appareil.

Retirez le couvercle supérieur du brûleur et la grille puis aspirez l'intégralité des cendres résiduelles. Aspirez aussi la partie basse de la porte si nécessaire (pouvant obturer le balayage d'air. Remplacez le brûleur et la grille.

CONTRÔLE DES JOINTS

Vérifiez visuellement l'état des joints de porte. Même en bon état apparent, les joints peuvent être altérés et ne plus assurer la bonne étanchéité de l'appareil.

Pour contrôler l'étanchéité des joints, coincez dans la porte une bandelette de papier repliée sur 3 épaisseurs : porte fermée, la bandelette doit restée coincée. Faites ce test sur toute la longueur des joints.

En cas de détérioration, faites remplacer les joints.

REMPACEMENT DU JOINT DE PORTE

Décolliez le joint usagé de la porte puis nettoyez la gorge du joint à l'aide d'une brosse métallique si nécessaire.

Placez un filet de colle résistant à la température au fond de la gorge et patienter 5 minutes avant de mettre en place le joint neuf.

Fermez la porte puis laissez reposer 1 heure avant de remettre en chauffe l'appareil.

REMPACEMENT DU JOINT DE VITRE

Dévisser les vis des cornières de fixation de la vitre située en haut et en bas de la porte.

Retirez le joint usagé, nettoyez la gorge à l'aide d'une brosse métallique si nécessaire puis remplacez le joint neuf autocollant.

DÉMONTAGE DU PARE FLAMME

Soulevez le pare flamme puis retirez de biais (Attention : pièce fragile et friable) {photo 1 & 2}.

DÉMONTAGE DES VERMICULITES

Démontez les plaques de vermiculite afin de les dépoussiérer à l'aide d'un pinceau (Attention : pièce fragile et friable) {photos 3 & 4}.

Après nettoyage, remontez toutes les pièces en procédant dans l'ordre inverse.

RÉINITIALISATION DES HEURES PARTIELLES

Il est essentiel de réinitialiser les heures de fonctionnement partielles à chaque entretien saisonnier en accédant au menu 10-07 réservé à l'installateur (contactez le professionnel installateur ou la société LORFLAM afin d'avoir les codes d'accès).

REMPACEMENT DE LA VITRE SÉRIGRAPHIÉE OFEN SP4

Démontez les supports de vitre latéraux en dévissant les vis de fixation situées sur les côtés {photo 5}.

Retirez la vitre à remplacer puis placez la nouvelle vitre.

Remontez les supports latéraux en procédant dans l'ordre inverse du montage.



1



2



3



4



5

3.3 Ramonage OFEN SP1 / SP2

Il est recommandé d'effectuer périodiquement un ramonage des éléments de fumisterie, conformément aux réglementations nationales et locales. Cette opération est essentielle au bon fonctionnement et à la sécurité de votre installation : faites-la effectuer dans les règles de l'art par un spécialiste à qui vous transmettez la présente notice et demanderez un certificat de ramonage.

Ces opérations sont à effectuer une fois le ramonage du conduit réalisé.

NETTOYAGE DES ÉCHANGEURS EN FONTE

- Retirez le couvercle en fonte en dévissant les 4 vis situées en dessous de la trappe de chargement de granulés, {photo 1}
- Desserrez les 2 vis situées sur la partie supérieure des habillages de côté {photo 2} avant de les démonter, {photo 3}
- Démontez le couvercle en acier de l'échangeur en fonte en dévissant les 5 vis de fixation, {photos 4 & 5}
- Démontez les échangeurs en fonte en dévissant les 4 écrous à l'aide d'une clé à pipe de 17, {photos 6 & 7}
- Nettoyez la paroi de l'appareil ainsi que l'intérieur de l'échangeur, {photos 8 & 9}
- Contrôlez l'usure des joints des échangeurs en fonte et les remplacer si nécessaire.



2



6



3



7



4



8



1



5



9

3.3 Ramonage OFEN SP1 / SP2 (suite)

- Nettoyer l'intérieur du poêle à l'aide d'un écouvillon en passant par les deux ouvertures situées en haut et en bas de l'appareil, {photo 10}

NETTOYAGE BOITE PULSEUR FUMÉES

- Retirez la trappe située en dessous du cendrier après avoir ouvert la porte inférieure en desserrant les 2 vis de fixation, {photo 11}
- Une fois l'habillage du côté gauche démonté, débranchez le tuyau raccordant le pressostat au moteur de fumées, {photo 12}
- Enlevez les deux vis de l'habillage arrière situées en haut du poêle, {photo 13}
- Soulevez légèrement l'habillage arrière afin de le déboîter de ses fixations puis le décaler sur l'arrière afin d'avoir accès au moteur de fumées,
- Dévissez les 4 vis du moteur puis nettoyez les pâles à l'aide un pinceau, {photo 14}
- Aspirez les résidus de combustion dans le moteur ainsi que dans la boîte à fumées derrière le ventilateur.
- Aspirez les résidus de combustion par la trappe de façade précédemment démontée, {photo 15}
- Videz et nettoyez le T tampon, {photo 15}

Après nettoyage, remontez toutes les pièces en procédant dans l'ordre inverse.

SONDE DE TEMPÉRATURE DE FUMÉES

La sonde de température de fumées se trouve au dessus du pare-flamme.

Lors des opérations d'entretien, prendre garde à ne pas endommager le thermocouple. Dans le cas où la sonde est endommagée, remplacez-la.

NETTOYAGE DES COMPOSANTS ÉLECTRONIQUES

Dépoussiérez les différents composants électroniques (carte, afficheur, moto réducteur) à l'aide d'un pinceau.

Videz et aspirez la poussière de granulés au fond de la trémie.



10



11



12



13



14



15



16

3.4 Ramonage OFEN SP3 / SP4

Il est recommandé d'effectuer périodiquement un ramonage des éléments de fumisterie, conformément aux réglementations nationales et locales. Cette opération est essentielle au bon fonctionnement et à la sécurité de votre installation : faites-la effectuer dans les règles de l'art par un spécialiste à qui vous transmettez la présente notice et demanderez un certificat de ramonage.

Ces opérations sont à effectuer une fois le ramonage du conduit réalisé.

NETTOYAGE BOITE PULSEUR FUMÉES

- Retirez la trappe située en dessous du cendrier après avoir ouvert la porte inférieure en desserrant les 2 vis de fixation, {photo 1}
- Dévissez les 2 vis du couvercle en acier se trouvant sous la trappe de chargement de granulés ainsi que les 2 vis se trouvant sur l'avant du couvercle, {photos 2 & 3}
- Enlevez le couvercle,
- Desserrez les 2 vis des habillages de côté puis dévissez celle retenant l'habillage, {photo 4}
- Une fois le côté gauche démonté, débranchez le tuyau raccordant le pressostat au moteur de fumées, {photo 5}
- Une fois le côté droit démonté, débranchez le bornier connecté en bas de la carte électronique, {photo 6}



1



4



2



5



3



6

3.4 Ramonage OFEN SP3 / SP4 (suite)

- Enlevez les 4 vis de l'habillage arrière situées en haut du poêle, {photo 7}
- Soulevez légèrement l'habillage arrière afin de le déboîter de ses fixations puis le décaler sur l'arrière afin d'avoir accès au moteur de fumées,
- Dévissez les 4 vis du moteur puis nettoyez les pâles à l'aide un pinceau, {photo 8}
- Démontez la trappe d'accès de nettoyage située sur le côté gauche du poêle afin de nettoyer l'intérieur {photo 9} puis changez le joint en coton,
- Aspirez les résidus de combustion dans le moteur ainsi que dans la boîte à fumées derrière le ventilateur.
- Démontez les trappes d'accès de nettoyage situées sur le dessus du poêle {photos 10 & 11} puis changer les joints en coton,
- Nettoyez les 2 canaux de fumées à l'aide d'un écouvillon,
- Aspirez les résidus de combustion par la trappe de façade précédemment démontée. {photo 12}

Après nettoyage, remontez toutes les pièces en procédant dans l'ordre inverse.

SONDE DE TEMPÉRATURE DE FUMÉES

La sonde de température de fumées se trouve au dessus du pare-flamme.

Lors des opérations d'entretien, prendre garde à ne pas endommager le thermocouple. Dans le cas où la sonde est endommagée, remplacez-la.

NETTOYAGE DES COMPOSANTS ÉLECTRONIQUES

Dépoussiérez les différents composants électroniques (carte, afficheur, moto réducteur) à l'aide d'un pinceau.

Videz et aspirez la poussière de granulés au fond de la trémie.



7



8



9



10

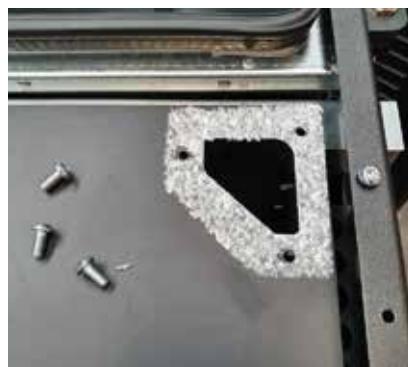

11



12

3.5 Problèmes, alarmes, conseils utiles

CHOSSES À SAVOIR...

- Le corps de chauffe est traité avec une peinture anti-oxydante qui sert à le protéger contre les éventuelles oxydations dues à une longue période de non utilisation de ce dernier. Cette peinture, après la première mise en marche, n'aura plus cette fonction et toute usure de celle-ci à l'intérieur de la chambre de combustion ne doit pas être considérée comme un défaut de fabrication. Ne pas nettoyer à l'eau l'intérieur de la chambre de combustion. Toute oxydation éventuelle de la chambre de combustion après une longue période de non-utilisation ne peut pas être considéré comme un défaut de fabrication.
- Tout bruit perçu pendant les phases de fonctionnement peut être causé par des dilatations de mise en place des tôles qui composent le corps de chaudière. Ces bruits sont accentués surtout lors de la phase d'allumage et d'arrêt de l'appareil, ils ne doivent pas être considérés comme des défauts de fabrication.
- Une odeur de fumée perçue (en particulier lors de l'allumage) ne constitue pas un vice de fabrication.
- Le niveau sonore de l'appareil est accentué quand le réservoir à granulés est vide. Il est donc conseillé de toujours garder le niveau des granulés à mi-hauteur du réservoir.
- En cas de présence de suie et de particules fine dans le local d'installation de l'appareil, vérifier l'étanchéité des joints des tuyaux de fumée et du filtre de l'aspirateur vide-cendres utilisé pour le nettoyage.

QUE SE PASSE T-IL SI ...

... les granulés ne s'allument pas

En cas de non allumage des granulés, l'écran affiche le message d'alarme «ECHEC ALLUMAGE». Appuyer sur la touche 3 pendant quelques secondes pour annuler l'alarme et rétablir les conditions standard de l'appareil.

En cas de problème d'allumage, il est conseillé de vider le brasier pour enlever les granulés qui s'y sont accumulés. Ensuite, rallumer l'appareil après avoir vidé l'accumulation des granulés non brûlés.

... la porte du foyer est ouverte ou mal fermée

Si la porte est ouverte ou mal fermée, le chargement des granulés n'a pas lieu et par conséquent l'appareil ne s'allume pas. Si la porte est ouverte pendant le fonctionnement normal, l'appareil se met en alarme «SECUR. THERMIQUE».

... le couvercle du réservoir des granulés est mal ouvert ou fermé

Si le couvercle du réservoir à granulés est mal fermé, le chargement de granulés n'a pas lieu et par conséquent l'appareil ne s'allumera pas. Si le couvercle est ouvert pendant le fonctionnement normal, l'appareil se met en alarme «PAS DE DEPRESS.».

... le conduit de cheminée est sale, obstrué ou bien il n'a pas été correctement monté

Si le conduit de cheminée est obstrué l'appareil ne s'allume pas et se met en alarme «PAS DE DEPRESS.».

... le réservoir à granulés surchauffe

En cas de surchauffe du réservoir à granulés (>85°C), le thermostat à réarmement manuel se déclenche. Si cela se produit pendant le fonctionnement normal, l'appareil se met en alarme «SECUR. THERMIQUE». Il est donc nécessaire de réarmer le «thermostat de sécurité à réarmement manuel» avant de rallumer l'appareil. Pour le réarmement, il faut dévisser

le bouchon noir et appuyer sur le bouton

... coupure d'énergie électrique (black out)

En cas de coupure d'énergie électrique pendant un délai inférieur à 30 secondes, dès qu'elle sera rétablie l'appareil se mettra immédiatement en phase de travail (en reprenant la puissance de travail configurée).

En cas de coupure d'énergie électrique pendant un délai supérieur à 30 secondes, dès qu'elle sera rétablie, l'appareil se mettra en état de «STAND-BY NETTOYAGE» (état de veille) et effectuera tout le cycle d'arrêt et de nettoyage jusqu'à son refroidissement complet. Le cycle normal d'allumage sera rétabli et recommencera ensuite à fonctionner à la puissance programmée.

État précédent	Durée du black-out	État après rétablissement
ETEINT	Quelconque	ETEINT
CHECK UP	Quelconque	CHECK UP
CHARGE PELLET	Quelconque	ALARME BLACK OUT
ATTENTE FLAMME	Quelconque	ALARME BLACK OUT
ATTENTE FLAMME/CHARGE PELLET	Quelconque	ALARME BLACK OUT
FLAMME LUMIERE	Durée < 30 secondes	FLAMME LUMIERE
FLAMME LUMIERE	Durée > 30 secondes	STAND-BY NETTOYAGE avec rallumage automatique après refroidissement de l'appareil
TRAVAIL (phase quelconque)	Durée < 30 secondes	TRAVAIL (phase quelconque)
TRAVAIL (phase quelconque)	Durée > 30 secondes	STAND-BY NETTOYAGE avec rallumage automatique après refroidissement de l'appareil
NETTOYAGE BRASIER	Durée < 30 secondes	NETTOYAGE BRASIER
NETTOYAGE BRASIER	Durée > 30 secondes	STAND-BY NETTOYAGE avec rallumage automatique après refroidissement de l'appareil
NETTOYAGE FINAL	Quelconque	NETTOYAGE FINAL et après refroidissement ETEINT
STAND-BY	Quelconque	STAND-BY

SIGNALISATION DES ALARMES

Affichage à l'écran	Origine de l'alarme
AL 01 - BLACK OUT	Alarme black-out. Quand il y a une coupure de courant dans des conditions déterminées.
AL 02 - TEMP. FUMEE	Sonde de température des fumées en panne ou débranchée.
AL 03 - REG. ENCODER	Elle se vérifie lorsque la vitesse détectée par le ventilateur de fumées ne correspond pas à celle configurée.
AL 04 - NO ENCODER	Ventilateur de fumées ou codeur ventilateur de fumées en panne. Quand le codeur (tachymètre) présent dans le ventilateur détecte une vitesse de ce dernier égale à 0.
AL 05 - ECHEC ALLUMAGE	Échec de l'allumage. Lorsque la température minimale dans la chambre de combustion (Pr13) n'est pas atteinte dans le délai maximal du cycle d'allumage (Pr01).
AL 06 - VERIFIER PELLET	Arrêt imprévu durant la phase de travail. Quand la température dans la chambre de combustion durant la phase de travail descend au-dessous du seuil minimum (Pr13).
AL 07 - SECUR. THERMIQUE	Sécurité thermique. Elle se vérifie lorsque le thermostat de sécurité intervient (surchauffe du réservoir de granulés) ou porte ouverte ou mal fermée. En cas d'intervention du thermostat de sécurité, il faut réarmer manuellement.
AL 08 - PAS DE DEPRESS.	Pas de dépression. Elle se produit lorsque le pressostat de fumées intervient pour des raisons de faible tirage dans le conduit de cheminée ou avec le couvercle du réservoir des granulés ouvert.
AL 10 - ALARME CHARGE	Elle se produit quand un chargement continu de granulés se vérifie (le motoréducteur de la vis sans fin ne s'arrête pas pendant au moins 0,2 secondes dans l'intervalle maximum de fonctionnement de 8,0 secondes). Avant alarme, un relais de sécurité intervient et débranche l'alimentation électrique du motoréducteur.
AL 11 - TIRAGE INSUF.	Elle se vérifie lorsque le débit d'air comburant relevé est inférieur au seuil configuré. (NON PRÉVU SUR CES PRODUITS).
AL 12 - PANNE NETTOYEUR	Elle se vérifie lorsque le brasier pendant la phase de nettoyage (initiale et en arrêt) n'est pas alimenté correctement.

Chaque condition d'alarme entraîne l'arrêt immédiat de l'appareil. L'état d'alarme est éteint après le délai configuré sur Pr11 (valeur réglée en usine 90") et peut être mis à zéro en appuyant sur la touche 3 . En cas de panne, contacter votre professionnel installateur.

4. Garantie LORFLAM

4.1 Conditions et fonctionnement de la garantie

LORFLAM est confiant dans la qualité de ses produits : ceux-ci sont fabriqués avec le plus grand soin pour vous apporter un maximum de confort et de sécurité pendant de nombreuses années.

Si malgré notre attention un produit LORFLAM s'avère défectueux, nous nous engageons à y remédier dans les meilleures conditions de délai.

La garantie commerciale LORFLAM concerne tout utilisateur d'un appareil LORFLAM. Elle prend cours à la date de la facture de vente originale du revendeur à l'acheteur et devient effective à l'issue de l'intégralité du paiement de l'appareil.

CONDITIONS DE GARANTIE

La garantie LORFLAM prend cours à la date de la facture de vente originale du revendeur à l'acheteur et devient effective à l'issue de l'intégralité du paiement de l'appareil.

Sans préjudice de la garantie des vices cachés, la garantie de cet appareil est de :

- 5 ans sur le corps du foyer ACIER et pièce FONTE
- 3 ans sur les autres composants métalliques (poignée, charnières et verrous),
- 2 ans sur les autres composants non métalliques,
- 2 ans sur tous les composants électriques et électroniques.

La garantie sous-entend le remplacement gratuit des pièces reconnues comme défectueuses à l'origine des vices de fabrication.

Seule la facture originale de vente établie par le revendeur à l'acheteur final est valable comme preuve.

La garantie ne couvre pas notamment :

- Les pièces d'usures qui nécessitent d'être remplacés de temps en temps en usage normal (joint, vermiculite),
- La vitre
- Les dommages causés à l'appareil, ni les défauts de fonctionnement dus :
 - ◇ À une installation non conforme aux règles de l'art et aux instructions de la notice d'installation ainsi qu'aux réglementations nationales et régionales en vigueur,
 - ◇ À une utilisation anormale non conforme aux indications de la notice d'utilisation,
 - ◇ À un défaut d'entretien,
 - ◇ À une cause extérieure.

LORFLAM

POÊLES & FOYERS



contact@lorflam.com

ZA de Kergoussel
501 route de CAUDAN
56850 CAUDAN

www.lorflam.fr