

**LORFLAM**

Notice d'utilisation  
**LORFLAM XR68.0**  
Insert à granulés

**XR**



Cher propriétaire d'un appareil LORFLAM,

Vous avez choisi un appareil LORFLAM et nous vous en remercions.

Ce foyer de la gamme LORFLAM est le fruit d'un long travail de recherche et de développement technique. Il a été conçu pour vous procurer un maximum de plaisir et de confort et vous apporter un style soigné et intemporel.

Si malgré le soin apporté à sa fabrication vous constatez une anomalie ou avez un doute quant à la conformité de votre appareil, nous vous invitons à contacter votre distributeur.



LORFLAM XR68.0

#### À PROPOS DE CETTE NOTICE :

Nous vous recommandons de bien lire cette notice avant la mise en route de votre appareil.

Conservez-la soigneusement dans un endroit accessible. En cas de perte ou d'altération, demandez-en une copie à votre installateur ou directement à LORFLAM en précisant le modèle concerné.

Ayant pour but l'amélioration constante de ses produits, LORFLAM se réserve le droit d'apporter sans préavis toutes modifications utiles à la mise à jour de cette notice.

Toute reproduction, même partielle, de la présente notice sans l'autorisation de LORFLAM est strictement interdite.

Crédits photo : Lorflam.

## Sommaire

1.	Présentation	3
1.1	Données techniques	3
1.2	Dimensions	4
1.3	Recommandations sur l'installation	5
2.	Utilisation	6
2.1	Fonctionnement de votre LORFLAM XR68.0	6
2.2	Le bon combustible	6
2.3	Ouverture, fermeture de l'appareil	7
2.4	Chargement en granulés	7
2.5	Les premiers feux	7
2.6	L'afficheur tactile	8
2.7	Mode de fonctionnement	9
2.8	Phases de fonctionnement de l'appareil	11
3.	Entretien	12
3.1	Entretien courant	12
3.2	Entretien saisonnier	13
3.3	Ramonage	14
3.4	Aide au dépannage	16
4.	Garantie LORFLAM	18
4.1	Conditions et fonctionnement de la garantie	18

# 1. Présentation

## 1.1 Données techniques

---

### RÉSULTATS DES TESTS SUIVANT LES NORMES EN 14785 - 2006



DoP N°038-CPR-01/07/2013

LORFLAM

4 avenue de Kergroise - Rond-Point de l'Écosse - 56100

LORIENT

---

#### Insert à granulés **LORFLAM XR68.0**

---

Combustible recommandé : bois granulés

#### **Classe Énergétique : A+**

Indice environnemental : 0,10

Flamme Verte : 7\*\*\*\*\*

Puissance minimale : 3,2 kW

Puissance nominale : 8,7 kW

Rendement (P. min) : 91,6%

Rendement (P. nom) : 89%

Émission de CO à 13% d'O<sub>2</sub> (P. min): 275 mg/Nm<sup>3</sup> (0,022%)

Émission de CO à 13% d'O<sub>2</sub> (P. nom): 100 mg/Nm<sup>3</sup> (0,008%)

Émission de CO<sub>2</sub> (P. min) : 5,44%

Émission de CO<sub>2</sub> (P. nom) : 11,4%

Émission de particules (P. min) : 36 mg/Nm<sup>3</sup>

Émission de particules (P. nom) : 15 mg/Nm<sup>3</sup>

Débit massique des fumées (P. mini) : 2,9 g/s

Débit massique des fumées (P. nom) : 5,8 g/s

Émission de OGC : < 5 mg/Nm<sup>3</sup>

Émission de NOx (P. mini) : 98,7 mg/Nm<sup>3</sup>

Émission de NOx (P. nom) : 120 mg/Nm<sup>3</sup>

Température des gaz de combustion (P. min) :

T<sub>a</sub> : 81°C , T<sub>w</sub> (à la buse) : 134°C

Température des gaz de combustion (P. nom) :

T<sub>a</sub> : 187°C , T<sub>w</sub> (à la buse) : 250°C

Tension : 230 Vac 50 Hz

Pmax : 400W (à l'allumage)

Pélec (mini) : 17,3W

Pélec (nom) : 59W

Cartouche fusible : 5x20 mm - Type T3,15AH250V

Capacité de la trémie : 15 kg

Dépression minimale du conduit : 6 Pa

Dépression nominale du conduit : 10 Pa

Certificat n° 1830335

Consommations/h indicatives de granulés :

- 0,51 kg à allure réduite
- 2,03 kg à allure nominale

## Autres données techniques

	<b>XR68.0</b>
Diamètre extérieur de la buse d'évacuation (sortie de fumée)	98 mm
Diamètre extérieur de la buse de prise d'air de combustion	58 mm
Poids de l'appareil	125 kg

## 1.2 Dimensions

### LORFLAM XR68.0

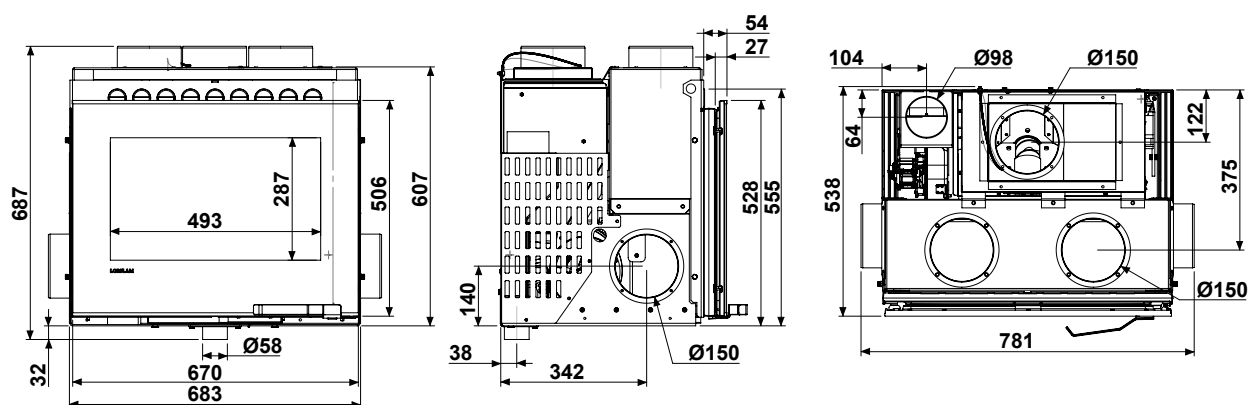

## 1.3 Recommandations sur l'installation

- La réalisation de l'installation, le branchement électrique et la maintenance doivent être effectués exclusivement par des professionnels qualifiés afin de garantir son fonctionnement et votre sécurité. En outre, un professionnel vérifiera que les caractéristiques du conduit d'évacuation correspondent bien à votre modèle de foyer,
- L'installation d'un appareil de chauffage au bois est soumise aux législations et réglementations en vigueur. Toutes les réglementations locales ou nationales et toutes les normes nationales ou européennes doivent impérativement être respectées lors de l'installation du foyer,
- Le foyer LORFLAM XR68.0 est conforme à la norme EN 14785. Ce produit respecte les conditions essentielles de la directive 2006/95/CE (basse tension) et de la directive 2004/108/CE (Compatibilité électromagnétique). Son installation doit s'effectuer conformément au DTU 24.1 et au DTU 24.2, aux règles et usages professionnels ainsi qu'aux consignes de la notice d'installation fournie avec l'appareil. Cette notice doit être conservée par l'utilisateur,
- Les dispositions réglementaires et les prescriptions de pose définies dans les DTU prévalent sur toutes autres recommandations. Le contenu de la notice d'installation est informatif et non exhaustif,
- Attention : toute modification apportée à l'appareil peut provoquer un danger. En cas de modification, l'appareil ne peut être couvert par la garantie.
- Si le câble d'alimentation est endommagé, il doit être remplacé par le fabricant, son service après vente ou des personnes de qualification similaire afin d'éviter un danger.

## ... et sur l'utilisation

### L'appareil LORFLAM XR68.0 est conçu pour un fonctionnement porte fermée.

Votre foyer doit être utilisé conformément aux réglementations locales, nationales et européennes en vigueur.

Certaines parties de l'appareil peuvent être extrêmement chaudes, même à allure normale : porte, vitre, parois extérieures. De même, le rayonnement de la vitre peut être important.

- Utiliser exclusivement du granulé de bois afin de faire fonctionner l'appareil. L'appareil ne pourra en aucun cas être utilisé comme incinérateur,
- L'appareil pourra être utilisé par des enfants âgés de moins de 8 ans et par des personnes ayant des capacités physiques, sensorielles ou mentales réduites, pourvu que ce soit sous surveillance ou après avoir reçu des instructions relatives à l'utilisation sûre de l'appareil et la compréhension des dangers pouvant survenir lors de l'utilisation. Le nettoyage et l'entretien ne pourront en aucun cas être effectués par des enfants sans surveillance,

- Une mauvaise utilisation ou un entretien incorrect de l'appareil peuvent occasionner des situations dangereuses,
- Ne pas utiliser l'appareil comme une structure d'appui,
- Ne pas faire sécher son linge sur l'appareil. Les séchoirs à linges devront être situés à une distance appropriée,
- Il est interdit de faire fonctionner l'appareil porte ouverte ou si la vitre est cassée,
- Éteindre l'appareil en cas de panne ou de mauvais fonctionnement,
- L'accumulation de granulés non brûlés doit être retirée avant chaque allumage,
- Il est interdit de charger manuellement du combustible dans le brûleur de l'appareil,
- Ne pas laver l'appareil à l'eau.

### NOTICE D'UTILISATION ET D'ENTRETIEN

Conservez soigneusement la présente notice dans un endroit accessible. En cas de perte ou d'altération, demandez-en une copie à votre installateur ou directement à LORFLAM en

précisant le modèle concerné. Également disponible sur [www.lorflam.fr](http://www.lorflam.fr) (documentation).

Ayant pour but l'amélioration constante de ses produits, LORFLAM se réserve le droit d'apporter sans préavis toutes modifications utiles à la mise à jour de cette notice.

Toute reproduction, même partielle, de la présente notice sans l'autorisation de LORFLAM est strictement interdite.

Pour un usage correct de votre appareil, observez scrupuleusement les indications de cette notice.

### QUE FAIRE EN CAS DE FEU DE CONDUIT ?

Si vous avez le temps de le faire, mettre hors tension l'appareil.

Appelez les pompiers.

Une fois le feu éteint, ventilez abondamment la pièce. Par la suite, faites inspecter l'installation et le conduit par un professionnel. Faites faire les réparations nécessaires.

# 2. Utilisation

## 2.1 Fonctionnement de votre LORFLAM XR68.0

### RAYONNEMENT ET CONVECTION

Une fois passée la phase d'allumage, votre appareil atteint son allure nominale et génère beaucoup de chaleur. Celle-ci est diffusée de deux façons :

- Par rayonnement : la chaleur émise est diffusée directement par la vitre.
- Par convection : l'air circulant autour de l'appareil emmagasine la chaleur et la rediffuse dans la pièce.

#### Attention au rayonnement !

Le rayonnement de l'appareil peut être important. Veillez à ce qu'aucun matériau pouvant être altéré par la chaleur ne soit exposé à ce rayonnement (rayon 1 m) : mobilier, papier peint, boiseries, etc. {schéma 1}

### MISE EN SERVICE

La mise première mise en service de votre appareil sera effectuée par un professionnel afin de garantir un fonctionnement optimal de l'installation.

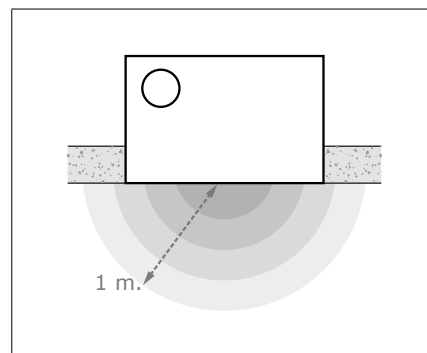

1

## 2.2 Le bon combustible

### LE GRANULÉ DE BOIS

Pour garantir le bon fonctionnement de votre appareil et lui permettre d'atteindre les performances de rendement annoncées, il est nécessaire d'utiliser un combustible aux caractéristiques adéquates. Votre appareil doit être utilisé avec des granulés de bois.

Chaque essence de bois a un pouvoir calorifique distinct et brûle d'une façon particulière.

Les granulés de bois sont fabriqués à partir d'essences de bois résineux ou de bois feuillus. Ils sont conditionnés en sac de 15 kilogrammes.

LORFLAM recommande fortement le choix d'un granulé de bois normé de qualité DIN PLUS ou NF EN 14961-2.

### STOCKAGE DU GRANULÉ

Le granulé de bois est sensible à l'humidité et doit être stocké dans un endroit approprié.

L'emploi d'un granulé de bois de mauvaise qualité et non conforme aux indications du constructeur peut non seulement endommager l'appareil et ses performances mais également rendre caduque la garantie constructeur.

#### ATTENTION

**Votre appareil ne doit pas être utilisé comme un incinérateur à déchets. N'y brûlez aucun combustible autre que le granulé de bois.**

### CARACTÉRISTIQUES DU GRANULÉ

Diamètre	6 mm
Longueur	< 45 mm
Humidité	< 10%
PCI sur sec	> 5 kWh/Kg
Teneur en cendres	< 0,5%

Le granulé ne doit contenir aucune substance chimique ni aucun résidu. S'il y a des liants, ils doivent être uniquement d'origine naturelle et en quantité minime.

## 2.3 Ouverture, fermeture de l'appareil

L'appareil LORFLAM XR68.0 est conçu pour être utilisé porte fermée.

La porte ne sera pas ouverte avant le refroidissement complet de l'appareil afin d'éviter tout risque de brûlure.

### Ouverture, fermeture de la porte

Votre appareil est équipé d'une poignée en INOX que vous pouvez manipuler sans protection particulière lorsque l'appareil est froid.

Pour ouvrir la porte, tirez la poignée d'ouverture vers vous : à 90°, la poignée d'ouverture libère la porte. Pour refermer la porte, effectuez le mouvement inverse.

## 2.4 Chargement en granulés

Le chargement de granulés dans la trémie de l'appareil se fait par la trappe fixée sur la hotte de la cheminée.

Ouvrez la trappe en appuyant sur le côté gauche de celle-ci puis versez les granulés de bois dans la goulotte à l'aide de la pelle en aluminium prévue à cet effet.

La trémie de l'appareil peut contenir 15kg de granulés, cependant la goulotte peut elle aussi être chargée en granulés.

Dans la trappe se trouve un interrupteur deux positions afin de mettre sous tension l'appareil et deux fusibles (sur le neutre et la phase).

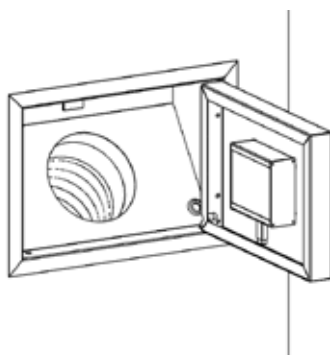

## 2.5 Les premiers feux

### PRÉCAUTIONS À LA PREMIÈRE UTILISATION

Retirez de l'appareil, et de sa vitre tous les éléments qui pourraient brûler : instructions, documents, étiquettes adhésives.

#### Ventilation de la pièce

Lors du premier allumage, l'appareil dégagera de la fumée et une odeur de peinture : c'est normal.

Nous vous recommandons de bien aérer la pièce et de ne pas stationner à proximité directe de l'appareil durant cette phase. Fumée et odeur de peinture disparaîtront après quelques heures de fonctionnement.

#### Des phénomènes normaux

Lors des toutes premières phases d'allumage et de refroidissement, il peut également survenir des bruits de craquement : dus aux phénomènes de dilatation /

rétractation, ces bruits ne sont pas synonymes de défauts.

Évitez de toucher l'appareil dont la peinture finit de sécher et durcit durant le premier allumage : durant cette phase, la peinture reste fragile et peut être abîmée par seul contact. Si nécessaire, effectuez des retouches avec une laque adaptée.





## 2.6 L'afficheur tactile

L'appareil LORFLAM XR68.0 est piloté via un écran tactile intégré dans la porte de chargement des granulés.

### ÉCRAN D'ACCUEIL

Lorsque l'appareil est sous tension, l'écran d'accueil s'affiche sur l'écran tactile : {photo 1}

 Menu général

 Réglage manuel de la température de consigne pendant 3h

 Réglage de la puissance de la ventilation d'air ambiant (3 positions)

 Démarrage de l'appareil

### MENU GÉNÉRAL

Appuyer sur la touche MENU afin d'accéder au menu général : {photo 2}

 Revenir à l'écran d'accueil



 Réglage de l'heure et de la date

 Visualisation de l'historique de fonctionnement de l'appareil



 Réglage du mode de fonctionnement de l'appareil

 Réglage installateur

### RÉGLAGE DE L'HEURE

Appuyer sur la touche  dans le menu général puis appuyer sur la touche .

Appuyer sur la flèche à droite de la date afin de régler la date. {photo 3}

Appuyer sur  et  afin de régler l'heure.

### IMPORTANT :

**Le réglage de l'heure ne peut se faire que quand l'appareil est éteint.**



1

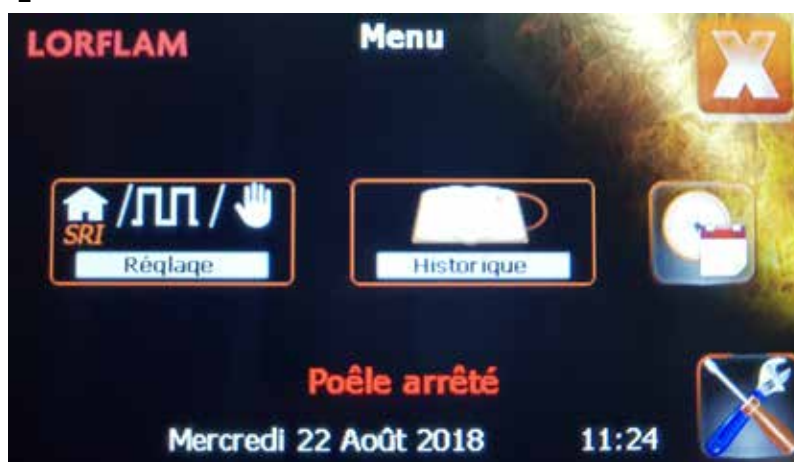

2



3

## 2.7 Mode de fonctionnement

Dans le menu général, appuyez sur la touche réglage afin de définir le mode de fonctionnement de l'appareil.

Appuyez sur la touche en face du mode de fonctionnement souhaité afin de l'activer.

### MODE HABITATION

Le mode habitation permet de minimiser la consommation de combustible en s'adaptant au plus près des besoins thermiques de votre habitation. {photo 1}

Appuyez sur la touche Habitation.

7 plages de températures sont programmables chaque jour de la semaine. {photo 2}

Sélectionnez le jour de la semaine dans le menu déroulant en haut à gauche de l'écran.

Appuyez sur la touche **PR1** afin de programmer la plage horaire numéro 1. {photo 3}

L'heure de départ correspond à l'heure de fin de la plage précédente.

Régalez l'heure de fin en appuyant sur les touches + ou - puis faire de même pour la puissance maxi et la température de consigne.

Le mode silence correspond au mode de fonctionnement du ventilateur d'air ambiant au minimum.

Appuyez sur **OK** afin de valider.

Procédez de la même manière afin de programmer les autres plages horaires de la journée sélectionnée.

Procédez de la même manière pour tous les jours de la semaine.

La fonction **COPY** permet de copier la configuration programmée un jour de la semaine sur un autre jour de la semaine.

### IMPORTANT :

**L'appareil s'arrêtera automatiquement lorsque la température ambiante aura dépassé la température de consigne de 1,5°C.**



1



2

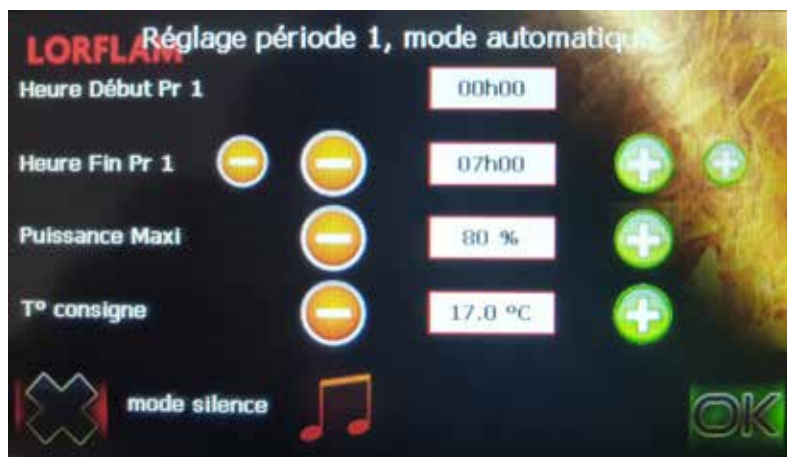

3

## 2.7 Mode de fonctionnement (suite)



### MODE MAGASIN

Le mode Magasin fonctionne de la manière que le mode Habitation sauf que l'appareil ne s'éteint pas lorsque la température de consigne dépasse la température ambiante.

#### IMPORTANT :

**Privilégier le mode Habitation pour une utilisation dans une habitation. En effet ce mode est adapté à une utilisation dans des magasins dans lequel l'appareil est en chauffe.**

### MODE MANUEL

Dans ce mode de fonctionnement, l'appareil s'allumera en appuyant sur le bouton  sur la page d'accueil et s'étendra en appuyant sur le bouton .

L'appareil ne s'étendra pas en cas de dépassement de la température de consigne.

Renseignez la température de consigne et la puissance maxi souhaitées. {photo 2}

### MODE VACANCES

Dans ce mode de fonctionnement, renseignez la date et l'heure du retour de vacances ainsi qu'une température hors gel et une puissance maxi. {photo 3}

### DÉROGATION TEMPÉRATURE

Sur l'écran d'accueil appuyez sur la touche  afin de régler ponctuellement (pendant 3 heures) la température de consigne.

Appuyez sur la touche  afin de désactiver ce mode de fonctionnement.

### PUISSANCE DU VENTILATEUR

Trois puissances de réglage sont possibles :



- Mode boost

- Mode intermédiaire

- Mode silence



1



2



3

## 2.8 Phases de fonctionnement de l'appareil

### ALLUMAGE

Sur l'écran d'accueil, appuyez sur la touche  afin de démarrer de l'appareil.

Après avoir contrôlé si le brûleur est vide, appuyez sur la touche OK. {photo 1}

L'appareil passe alors en phase de démarrage standard, le ventilateur de fumées se met en route ainsi que la bougie d'allumage afin d'enflammer le granulé tombé dans le brûleur. Cette phase dure en général entre 4 et 7 minutes.

{photo 2}

### STABILISATION

Une fois le granulé enflammé, l'appareil rentre en phase de stabilisation de la combustion.

### MODULATION

Une fois la phase de stabilisation terminée, l'appareil passe en phase de modulation de combustion, il va moduler sa puissance de chauffage en fonction de la température de consigne renseignée dans le mode de fonctionnement choisi.

### EXTINCTION

Afin d'éteindre l'appareil, appuyer sur la touche  puis appuyez sur la touche OK. L'appareil passe alors en phase de fin de combustion. {photo 3}

### IMPORTANT :

**Ne pas mettre hors tension l'appareil lors de la phase de fin de combustion.**

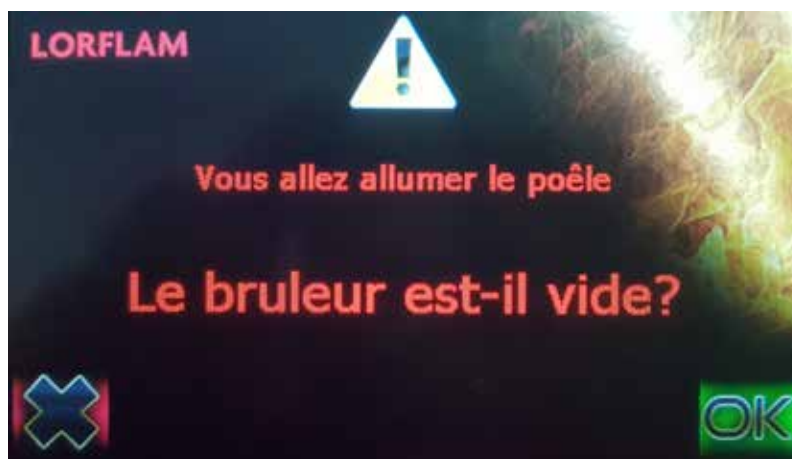

1



2

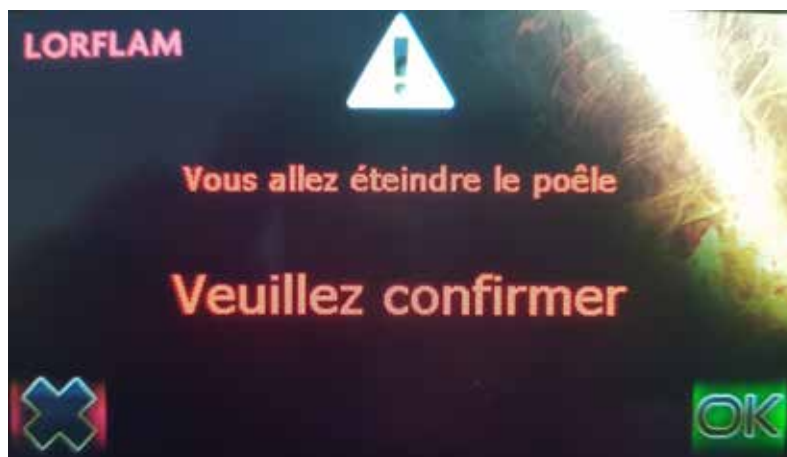

3

# 3. Entretien

## 3.1 Entretien courant

**Attention : toutes les opérations de nettoyage et d'entretien doivent être effectuées après refroidissement complet de l'appareil.**

### NETTOYAGE DE LA VITRE

Pour nettoyer la vitre de l'appareil, nous vous recommandons d'utiliser des produits prévus à cet effet. Privilégiez les gels pour éviter les coulures qui finissent par obstruer les passages d'air de balayage de vitre en partie basse de la porte. Nettoyer régulièrement le passage d'air en bas de vitre, si besoin ôtez les résidus. {Voir lame d'air schéma 1}. Il est recommandé d'imbiber le produit sur le chiffon au lieu de le projeter sur la vitre afin de protéger les éléments N'employez pas de décapants pour fours : ils dégradent les joints.

Après nettoyage, assurez-vous que la vitre est bien sèche : les résidus fixent les fumées.

### ENTRETIEN DES PARTIES MÉTALLIQUES

Nettoyez seulement avec un chiffon sec.

### DÉCENDRAGE

Cette opération ne doit être effectuée que lorsque l'appareil est froid.

Il est indispensable de décendre régulièrement le brûleur et l'appareil pour éviter que les circuits d'air de combustion ne s'obstruent et dégradent les performances de l'appareil.

Pour vider le brûleur, sortez-le de son emplacement en le soulevant puis assurez-vous de bien déboucher tous les trous de passage d'air. {photo 2}

Afin de décendre l'intérieur de l'appareil, utiliser un aspirateur à cendre.

Lors du fonctionnement, une couche de cendre s'accumule sur les tubes échangeur situés dans l'appareil. Afin de les nettoyer tirez sur les deux tirettes en façade après avoir ouvert la porte. Répétez l'opération plusieurs fois. {photo 3}

Démontez le pare flamme vermiculite du haut afin d'enlever la cendre accumulée sur celui-ci après avoir tiré le racleur vers vous. {photo 1 page suivante}

**Remarque : la périodicité de l'entretien dépend de la fréquence d'utilisation de l'appareil.**

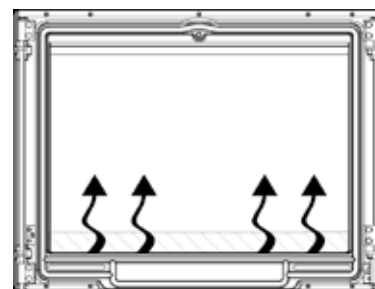

1



2



3

## 3.2 Entretien saisonnier

**Attention : toutes les opérations d'entretien doivent être effectuées après refroidissement complet de l'appareil.**

### NETTOYAGE COMPLET

Procédez à un décentrage complet de l'appareil.

Retirez le brûleur et les 2 grilles puis aspirez l'intégralité des cendres résiduelles. Aspirez aussi les cendres côté intérieur de la porte (pouvant obturer le balayage d'air {schéma 1 page précédente}). Remplacez le brûleur.

### GRILLES DE CONVECTION

S'agissant d'un insert, un dépoussiérage des grilles d'entrée et de sortie d'air de convection doit être fait au moins deux fois par an. Il a pour objectif de maintenir le passage d'air nécessaire au bon fonctionnement de l'appareil.

### CONTRÔLE DES JOINTS

Vérifiez visuellement l'état des joints de porte. Même en bon état apparent, les joints peuvent être altérés et ne plus assurer la bonne étanchéité de l'appareil.

Pour contrôler l'étanchéité des joints, coincez dans la porte une bandelette de papier pliée sur 3 épaisseurs : porte fermée, la bandelette doit restée coincée. Faites ce test sur toute la longueur des joints.

En cas de détérioration, faites remplacer les joints.

### REPLACEMENT DU JOINT DE PORTE

Décolliez le joint usagé de la porte puis nettoyez la gorge du joint à l'aide d'une brosse métallique si nécessaire.

Placez un filet de colle résistant à la température au fond de la gorge et patienter 5 minutes avant de mettre en place le joint neuf.

Fermez la porte puis laissez reposer 1 heure avant de remettre en chauffe l'appareil.

### REPLACEMENT DU JOINT DE VITRE

Dévissez les vis de la cornière de fixation de la vitre située en haut de la porte à l'aide d'une clé Torx.

Retirez cette cornière en la tirant vers le haut tout en maintenant la vitre afin d'éviter qu'elle ne tombe.

Retirez le joint usagé, nettoyez la gorge à l'aide d'une brosse métallique si nécessaire puis replacez le joint neuf (joint rond souple Ø8 en tresse de verre) après avoir appliqué un filet de colle résistant à la température au fond de la gorge.

### DÉMONTAGE DU PARE FLAMME

Tirez complètement vers l'extérieur les deux tirettes du racleur après avoir ouvert la porte.

Soulevez l'avant du pare flamme puis déplacez le vers l'avant de l'appareil avant de le retirer de biais. (Attention : pièce fragile et friable).

Après nettoyage, remontez le pare flamme en procédant dans l'ordre inverse. {photo 1}

### VACUITÉ DE LA DURITE PVI

Après avoir débranché la durite transparente du PVI, vérifiez la vacuité du tube en soufflant dedans afin d'évacuer les éventuels résidus de suie {photo 2}. Rebranchez la durite sur l'entrée P2 une fois le nettoyage terminé.



1



2

## 3.3 Ramonage

Il est recommandé d'effectuer périodiquement un ramonage des éléments de fumisterie, conformément aux réglementations nationales et locales. Cette opération est essentielle au bon fonctionnement et à la sécurité de votre installation : faites-la effectuer dans les règles de l'art par un spécialiste à qui vous transmettez la présente notice et demanderez un certificat de ramonage.

**Attention : assurez-vous que la gaine de chargement de granulés est vide avant de sortir l'appareil.**

### DÉVERROUILLAGE DE L'APPAREIL

Afin de procéder au nettoyage complet de l'appareil, déverrouillez l'insert en suivant les étapes suivantes :

- Ouvrir la porte puis la dégondrer (ne pas démonter les gonds de porte), {photo 1}
- Desserrez les deux vis de façade à l'aide d'une clé allène, {photo 2}
- Tirez l'appareil afin de déployer complètement les rails télescopiques. {photo 3}

### NETTOYAGE BOITE À FUMÉES

À l'aide d'un aspirateur à cendre, nettoyer la boîte à fumées située en dessous du conduit de fumées à l'arrière de l'appareil.

### NETTOYAGE BOITE PULSEUR FUMÉES

Débranchez les 3 fils (phase, neutre, terre) du pulseur de fumées. {photo 4}

Desserrez les 4 vis Torx du pulseur puis nettoyez la volute en alu ainsi que la boîte à fumées située derrière le pulseur à l'aide d'un aspirateur. {photos 5 & 6}

Nettoyez les pâles du pulseur avec un pinceau sec.

Remontez puis rebranchez le moteur de fumées dans l'ordre inverse.



1



2



3



4



5



6

## 3.3 Ramonage (suite)

### NETTOYAGE DU FOND INTÉRIEUR

Afin de nettoyer le double fond de l'appareil dans lequel passe les fumées, desserrez les 3 vis des trappes situées de chaque côté de l'appareil. {photo 7}

À l'aide d'un écouvillon, nettoyez l'intérieur de l'appareil puis démontez les deux trappes intérieures situées en dessous des grilles. {photo 8}

Aspirez la suie par ces trappes d'entretiens puis remontez-les.

Avant de remonter les trappes extérieures {photo 7}, enlevez le silicone séché, puis appliquez du silicone rouge haute température sur ces trappes afin d'assurer leur étanchéité.

### CONTRÔLE DES JOINTS SILICONE

Contrôler l'usure des joints silicone rouge situés sur le départ de fumées et sur l'arrivée d'air au fond de l'appareil. {photo 9}

Les remplacer si nécessaire.

### NETTOYAGE DES COMPOSANTS ÉLECTRONIQUES

Dépoussiérez les différents composants électroniques (carte, afficheur, moto réducteur) à l'aide d'un pinceau bien sec.

Videz et aspirez la poussière de granulés au fond de la trémie.



7



8



9

## 3.4 Aide au dépannage

### PRINCIPALES CAUSES DE DYSFONCTIONNEMENT

Problème	Causes	Remèdes
<b>Message «manque de flamme » :</b> Les températures de fumées sont trop basses	<ul style="list-style-type: none"> <li>- Plus assez de granulés dans la trémie</li> <li>- Bourrage de la vis sans fin</li> <li>- Le brûleur n'est pas nettoyé assez souvent</li> <li>- L'échangeur est encrassé</li> <li>- Le brûleur est mal positionné</li> <li>- Trop de cendre dans la boîte à air en dessous du brûleur</li> </ul>	<ul style="list-style-type: none"> <li>- Mettre des granulés dans la trémie puis réamorcer la vis sans fin (1)</li> <li>- Nettoyer la vis sans fin (2)</li> <li>- Nettoyer le brûleur</li> <li>- Nettoyer l'échangeur à l'aide des tirettes</li> <li>- Replacer le brûleur</li> <li>- Décendrer la boîte à air</li> </ul>
<b>Message «défaut d'allumage » :</b> L'appareil ne détecte pas la présence de flamme au bout de 15min après le début de l'allumage	<ul style="list-style-type: none"> <li>- Plus assez de granulés dans la trémie</li> <li>- Bourrage de la vis sans fin</li> <li>- Le brûleur n'est pas nettoyé assez souvent</li> <li>- L'échangeur encrassé</li> <li>- Le brûleur est mal positionné</li> <li>- Trop de cendre dans la boîte à air en dessous du brûleur</li> </ul>	<ul style="list-style-type: none"> <li>- Mettre des granulés dans la trémie</li> <li>- Nettoyer la vis sans fin</li> <li>- Nettoyer le brûleur</li> <li>- Nettoyer l'échangeur</li> <li>- Replacer le brûleur</li> <li>- Décendrer la boîte à air</li> </ul>
<b>Message «température maximale atteinte»</b>	La température des fumées est trop élevée	Vérifier que la tirette de nettoyage des échangeurs est bien repoussée à fond
<b>Message «pas de communication écran»</b>	Le connecteur de l'afficheur n'est pas bien branché	Vérifier que le connecteur est bien branché sur l'afficheur



## 3.4 Aide au dépannage (suite)

### PRINCIPALES CAUSES DE DYSFONCTIONNEMENT (suite)

<b>Message «évacuation de fumées difficile»</b>	- La porte est ou a été ouverte pendant le fonctionnement - Eléments externes perturbant ou empêchant l'évacuation des fumées pendant le fonctionnement	- Refermer la porte et redémarrer l'insert - vérifier la vacuité du conduit de fumées
<b>Message «aucune variation Capteur LMS»</b>	- La porte de l'appareil est ouverte pendant l'allumage - Eléments externes perturbant ou empêchant l'évacuation des fumées pendant le fonctionnement	- Refermer la porte et redémarrer l'insert - vérifier la vacuité du conduit de fumées
<b>Brûleur débordant</b>	- Le brûleur n'est pas nettoyé assez souvent - L'échangeur est encrassé  - Le brûleur est mal positionné - Trop de cendre dans la boîte à air en dessous du brûleur	- Nettoyer le brûleur  - Nettoyer l'échangeur à l'aide des tirettes - Replacer le brûleur - Décendrer la boîte à air
<b>La vitre est noire</b>	- Mauvaise combustion - Même cause que brûleur débordant	
<b>Non réponse de l'écran tactile</b>	Mettre hors tension l'appareil avec l'interrupteur situé dans la trappe de chargement de granulé	Essuyer soigneusement l'écran tactile et rallumer l'insert afin de réinitialiser le logiciel

### REMÈDES CONSEILLÉS

(1) Appuyer sur la touche  sur l'écran d'accueil.

Appuyer sur la touche Test. [{photo 1}](#)

Appuyer sur la croix en face de rotation vis [{photo 2}](#) afin d'amorcer la vis sans fin. Une fois que les granulés tombent dans le brûleur, appuyer sur la flèche verte afin d'arrêter la vis.

(2) Le bourrage de vis peut être dû à un corps étranger ou encore à un granulé trop long (>30 mm).

Afin de nettoyer la vis sans fin :

- Videz le réservoir,
- Enlever le corps étranger,
- Mettre une petite charge de granulés dans la trémie puis amorcer la vis sans fin,
- Si le granulé atteint le brûleur, remplir le réservoir et démarrez l'appareil, sinon recommencer la procédure de nettoyage jusqu'au fonctionnement du moteur de vis.

Si le problème persiste, contactez votre installateur.

1



2

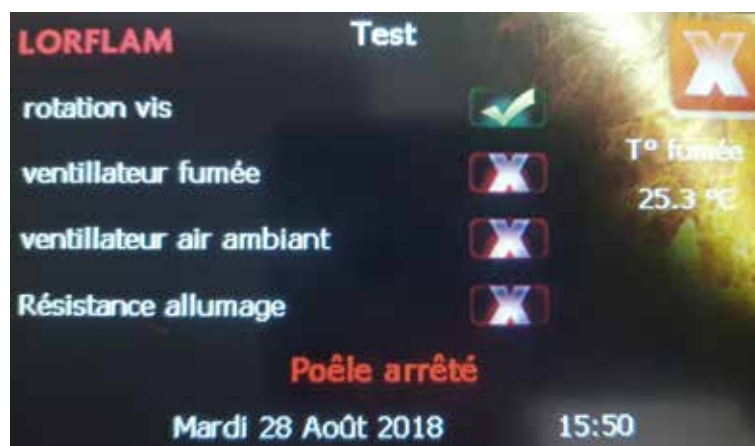

# 4. Garantie LORFLAM

## 4.1 Conditions et fonctionnement de la garantie

- La réalisation de l'installation, le branchement électrique et la maintenance doivent être effectués exclusivement par des professionnels qualifiés afin de garantir son fonctionnement et votre sécurité. En outre, un professionnel vérifiera que les caractéristiques du conduit d'évacuation correspondent bien à votre modèle de foyer,
- L'installation d'un appareil de chauffage au bois est soumise aux législations et réglementations en vigueur. Toutes les réglementations locales ou nationales et toutes les normes nationales ou européennes doivent impérativement être respectées lors de l'installation du foyer,
- Le foyer LORFLAM XR68.0 est conforme à la norme EN 14785. Ce produit respecte les conditions essentielles de la directive 2006/95/CE (basse tension) et de la directive 2004/108/CE (Compatibilité électromagnétique). Son installation doit s'effectuer conformément au DTU 24.1 et au DTU 24.2, aux règles et usages professionnels ainsi qu'aux consignes de la notice d'installation fournie avec l'appareil. Cette notice doit être conservée par l'utilisateur,
- Les dispositions réglementaires et les prescriptions de pose définies dans les DTU prévalent sur toutes autres recommandations. Le contenu de la notice d'installation est informatif et non exhaustif,
- Utiliser exclusivement du granulé de bois afin de faire fonctionner l'appareil. L'appareil ne pourra en aucun cas être utilisé comme incinérateur,
- L'appareil pourra être utilisé par des enfants âgés de moins de 8 ans et par des personnes ayant des capacités physiques, sensorielles ou mentales réduites, pourvu que ce soit sous surveillance ou après

avoir reçu des instructions relatives à l'utilisation sûre de l'appareil et la compréhension des dangers pouvant survenir lors de l'utilisation. Le nettoyage et l'entretien ne pourront en aucun cas être effectués par des enfants sans surveillance,

- Une mauvaise utilisation ou un entretien incorrect de l'appareil peuvent occasionner des situations dangereuses,
- Ne pas utiliser l'appareil comme une structure d'appui,
- Ne pas faire sécher son linge sur l'appareil. Les séchoirs à linges devront être situés à une distance appropriée,
- Il est interdit de faire fonctionner l'appareil porte ouverte ou si la vitre est cassée,
- Éteindre l'appareil en cas de panne ou de mauvais fonctionnement,
- L'accumulation de granulés non brûlés doit être retirée avant chaque allumage,
- Il est interdit de charger manuellement du combustible dans le brûleur de l'appareil,
- Ne pas laver l'appareil à l'eau,
- **TOUTE MODIFICATION APPORTÉE À L'APPAREIL PEUT PROVOQUER UN DANGER. EN CAS DE MODIFICATION, L'APPAREIL NE PEUT ÊTRE COUVERT PAR LA GARANTIE.**

### CONDITIONS DE GARANTIE

La garantie LORFLAM prend cours à la date de la facture de vente originale du revendeur à l'acheteur et devient effective à l'issue de l'intégralité du paiement de l'appareil.

Sans préjudice de la garantie des vices cachés, la garantie de cet appareil est de :

- 5 ans sur le corps du foyer ACIER et pièce FONTE
- 3 ans sur les autres composants métalliques (poignée, charnières et verrous, pelle, cadres, chaises, ...),
- 2 ans sur les autres composants non métalliques (gainés granulé, ...)
- 2 ans sur tous les composants électriques et électroniques.

La garantie sous-entend le remplacement gratuit des pièces reconnues comme défectueuses à l'origine des vices de fabrication.

Seule la facture originale de vente établie par le revendeur à l'acheteur final est valable comme preuve.

La garantie ne couvre pas notamment :

- Les pièces d'usures qui nécessitent d'être remplacés de temps en temps en usage normal (joint, vermiculite),
- La vitre
- Les dommages causés à l'appareil, ni les défauts de fonctionnement dus :
  - ◇ À une installation non conforme aux règles de l'art et aux instructions de la notice d'installation ainsi qu'aux réglementations nationales et régionales en vigueur,
  - ◇ À une utilisation anormale non conforme aux indications de la notice d'utilisation,
  - ◇ À un défaut d'entretien,
  - ◇ À une cause extérieure.



# LORFLAM

POÊLES & FOYERS



GROUPE  
QAELI

[contact@lorflam.com](mailto:contact@lorflam.com)

4 avenue de Kergroise  
Rond-Point de l'Écosse  
56100 LORIENT

[www.lorflam.fr](http://www.lorflam.fr)